

LIVING ENVIRONMENT SYSTEMS

Mr. Slim

Single és multi split rendszerek kereskedelmi célú alkalmazásra



A katalógusról

A Mitsubishi Electric Europe B.V. folyamatosan dolgozik termékei továbbfejlesztésén és jobbá tételén. A jelen dokumentumban található leírások, illusztrációk, rajzok és specifikációk kizárólag általános adatokat tartalmaznak és semmiképpen sem tekinthetők szerződés tárgyának. A vállalat fenntartja magának a jogot, hogy tetszőleges időpontban, előzetes bejelentés vagy nyilvános közzététel nélkül az árakat vagy műszaki adatokat módosítsa, illetve az itt leírt berendezéseket kínálatából eltávolítsa vagy azokat másokkal helyettesítse.

Az összes eszköz ábrái a színre vonatkozóan nem kötelező érvényűek, mivel a nyomtatásban ez nem jeleníthető meg valóságban.

Az összes árucikk szállítása a Mitsubishi Electric B.V. általános értékesítési feltételei alapján történik, melyet kérésére megküldünk Önnek.

A jelen nyomdai termék Németországban került legyártásra környezetkímélő anyagok és gyártási eljárások alkalmazása mellett.



for a greener tomorrow

Az Eco Changes a Mitsubishi Electric Csoport környezetvédelmi nyilatkozata, melyben kifejezésre juttatjuk a környezetmenedzsmenttel kapcsolatos álláspontunkat. Sokrétű üzleti tevékenységével a Mitsubishi Electric hozzájárul egy ökológiai szemléletű társadalom létrejöttéhez.

Általános termékinformációk

Előnyök és alkalmazási területek	04
Jelmagyarázatok	06
Alkalmazás műszaki helyiségekben	11

Inverter

Beltéri egységek áttekintése	12
Kültéri készülékek áttekintése	13
4-utas mennyezeti kazetták	14
Mennyezet alá építhető berendezések	17
Nemesacélból készült, mennyezet alá építhető berendezések	19
Oldalfali berendezések	20
Álló készülékek	23
Légcsatornázható egységek	25
Nagynyomású, légcsatornázható egységek	28
Kapcsolódás a Lossnay szellőzőrendszerekkel	30
Légfüggöny és hőszivattyú	32
Légfüggöny és hőszivattyú	34
Csatlakoztató-készlet	36
MELCloud (WiFi-adapter)	37
Elektromos kapcsolási rajzok	38
Hűtéstechnikai adatok	39

Multi split üzem és kellékek

A szimultán üzemeltetés előnyei	41
---------------------------------	----

Kellékek

Beltéri egységek	42
Vezérlés	44
Kültéri készülékek	46

Méretetek és keretfeltételek

Beltéri egységek méretezési ábrái	48
Kültéri készülékek méretezési ábrái	52
Keretfeltételek, típusmagyarázat	56

Előnyök és alkalmazási területek

Kereskedelmi alkalmazásokhoz készült sorozat

A Mr. Slim sorozat klímaberendezései ideálisan használhatók közepes nagyságú helyiségekben, akár single split, akár multi split párhuzamos kombinációkban. A Mr. Slim sorozat különösen energiatakarékos és nagy teljesítményű klímaberendezéseket takar, melyek könnyen integrálhatók egy igényes környezetbe. Gyakran használják például a Mr. Slim klímarendszereket orvosi rendelőkben, szerverszobákban, irodákban, üzletekben vagy éttermekben. Olyan helyeken, ahol a csendes működés, a nagyfokú üzembiztonság és az alacsony energiafogyasztás nagy jelentőséggel bír.

Rendszerváltozatok

- 3,5 kW és 44,0 kW közötti teljesítményű hűtés és fűtés üzemmódban
- Single split vagy multi split párhuzamos elrendezés kettő, három és négy beltéri egységgel.
- Könnyen beépíthető mennyezeti, mennyezet alatti, légcsatornázható, oldalfali és álló kivitelben.
- Energiahatékony kültéri készülékek hőszivattyú-funkcióval választhatóan Standard Inverter, nagy teljesítményű Power Inverter vagy a fűtésre optimalizált Zubadan Inverter kivitelben.
- Feszültségellátás 230 V, 1 fázis, 50 Hz vagy 400 V, 3 fázis, 50 Hz
- A Mr. Slim klímaberendezések kombinálhatók a Lossnay hővisszanyeréses szellőzőberendezésekkel. Így a felhasznált egy optimális rendszert kap, amely egyesíti a klímát és a szellőzést.

Az előnyök első pillantásra

Az alapfelszereltség részei:

- Hosszú élettartamú, nagy teljesítményű szűrő
- Kondenzátum szivattyú minden mennyezeti kazettánál alapfelszereltség
- A kültéri egységek gyárilag feltöltésre kerültek környezetkímélő, freonmentes R410A hűtőfolyadékkal.

Fűtési funkció

A magas COP értékek még alacsony kültéri hőmérsékletek mellett is alacsony energiafogyasztásról gondoskodnak. A hagyományos fűtési rendszerek sok esetben teljes mértékben helyettesíthetők hőszivattyús rendszerekkel. A szabadalmaztatott Zubadan technológiával rendelkező kültéri készülékek optimalizált funkcióval rendelkeznek a gyors leolvasztási üzemi érdekében, és ezáltal gondoskodnak a különösen stabil hőmérsékleti kényelemlről.

Lakossági-készülékek új minőségi védjegye

A német Épületklíma-szakmai Szövetség (Fachverband Gebäude-Klima e.V., FGK) a Mitsubishi Electric minden hőszivattyú-funkciós split klímáját a lakossági-készülékek új minőségi védjegyével tüntette ki. A kitüntetés legfontosabb szempontjai közé tartozik többek között:

- Nagy energiahatékonyság – csak inverteres készülékek kapják ezt a minőségi védjegyet
- Pótalkatrészek két munkanapon belüli garantált elérhetősége, legalább tíz évre biztosított pótalkatrész-ellátás
- Átfogó képzési szolgáltatások, tervezők támogatása és teljes körű dokumentáció
- A katalógusok műszaki adatainak garantált betartása, EN 14511 szerinti teljesítményadatok

Single split

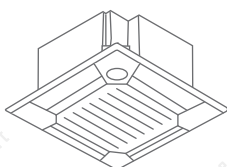

Párhuzamos multi split

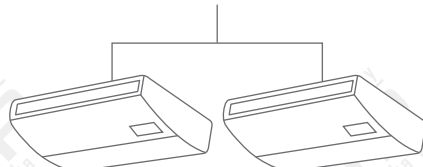

Csendes működés

- Zajoptimalizált beltéri egységek 27 decibeltől – nagyon csendes működés
- A csendes kültéri egységek csökkentik a hangtompítási intézkedések költségeit a sűrűn lakott lakó és ipari területeken. A LOW NOISE funkció 3 dB(A)-val csökkenti a hangnyomás szintet, ami az érzékelt zajszint felére csökkentését jelenti.

Magas észlelt hűtési teljesítmény

- A beltéri egységek magas észlelt hűtési teljesítménye hatékony hűtést biztosít anélkül, hogy a helyiséget szükségtelenül páramentesítené.

Különleges funkciók

- Automatikus átkapcsolás a hűtés és fűtés között minden hőszivattyú esetén.
- A téli szabályozás gondoskodik arról, hogy -15°C külső hőmérséklet esetén (széltől védett felállítás esetén) is lehessen hűteni; ez különösen fontos számítástechnikai/műszaki helyiségeknél, melyekből egész évben el kell vezetni a hőt.

Egyszerű szerelés és karbantartás

- A P140-es méretű beltéri egységig nincs szükség elkülönült bevezetésre. A kültéri készülék és a beltéri egység között elhelyezett, négyeres kábel biztosítja az áramellátást és az adatkommunikációt.
- PUIZ-RP200/250YKA kültéri készülékek esetén akár 100 m-es vezetékhozz is elérhető.

A-CONTROL vezérlés

Az új A-CONTROL vezérlés lehetővé teszi a közvetlen kommunikációt a bel- és kültéri egység között. Akár 180 szervizparaméter és hibaüzenet is kényelmesen leolvasható a beltéri készülék távvezérlőjéről (Easy Maintenance funkció, opcionális). Opcionálisan központi távvezérlővel (LonWorks® vagy központi távvezérlő) összekapcsolható az épületmenedzsment-rendszerrel.

Csatlakoztatás légfüggönyhöz

A Power Inverterek légfüggöny-rendszerek működtetéséhez is használhatóak. Ilyenkor a berendezés, a Mitsubishi Electric új interfésze segítségével kommunikál az inverter kültéri egységekkel.

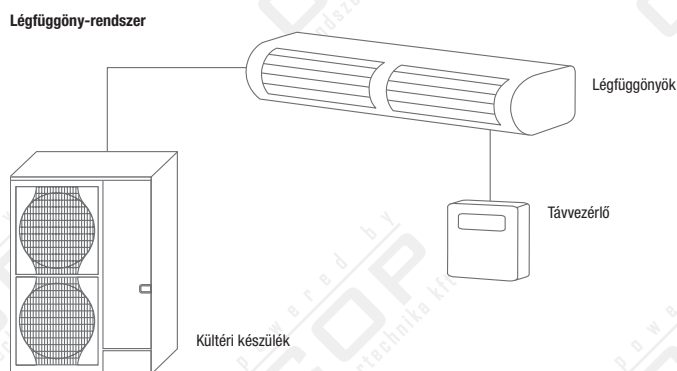
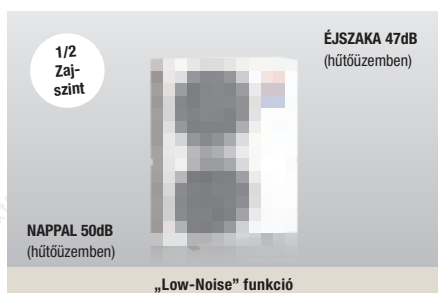

Funkciók: komfort/levegőminőség



MELCloud

Az új WiFi-adapter klímaberendezések okostelefonokkal, táblagépekkel vagy személyi számítógépekkel történő távirányítására szolgál. Egy saját fejlesztésű szoftveren (MELCloud) keresztül a felhasználó számára átfogó adatok állnak rendelkezésre a klímatechnika működtetésére. A szoftver lehetővé teszi a klímaberendezés beállításainak egyszerű megjelenítését a gazdaságos üzemeltetés biztosítására és emellett többnyelvű kezelői felülettel rendelkezik.



Heti időzítő

A PAR-31MAA távvezérlők heti időzítőivel akár napi 8 kapcsolási pont is beállítható. A készülék rugalmasan be- és kikapcsolható. Ezen kívül minden kapcsolási pontban lehetőség van a hőmérséklet megadására is. Így a készülék az igényeknek megfelelően vezérelhető.



Be-/kikapcsolási időzítő

A be-/kikapcsolási időzítővel a be- és kikapcsolási idő programozható.



Automatikus szellőző vezérlés

Az automatikus szellőzővezérlés a teljesítményigénynek megfelelő levegő mennyiséget biztosít. Röviddel a bekapcsolás után, amikor jelentős teljesítményre van szükség, a készülék automatikusan magasabb fokozatba kapcsol. Amikor a hőmérséklet közeledik a kívánt értékhez, a levegő mennyisége automatikusan csökken.



Vízszintes swing

A vízszintes Swing funkcióval kellemes levegőeloszlás érhető el az adott helyiségben. A légtérrelő fel-le mozog, így a helyiség minden részébe eljuttatja a kondicionált levegőt.

Funkciók: technika



Power Inverter new generation

A Power Inverter sorozat kültéri készülékei különösen energia-takarékosan üzemeltethetők. A speciális Power Receiver hűtőfolyadék túlűtés céljából történő alkalmazása és a két, külön vezérelt táguló szelep révén a készülékek minden üzemmódban az optimális tartományban működnek. Ez megjelenik a készülékek energiahatékonysági osztályában is. A 31 készülékkombinációból 25 az „A” osztályba tartozik. Fűtő és hűtő üzemmódban az A++ energiahatékonysági osztálynak megfelelő teljesítmény érhető el (a csatlakoztatott beltéri egységtől függően).

Ezen kívül az alacsony zajszint és a hosszú, akár 100 m-ig terjedő vezetékek rugalmas beszerelési lehetőségeket biztosítanak.

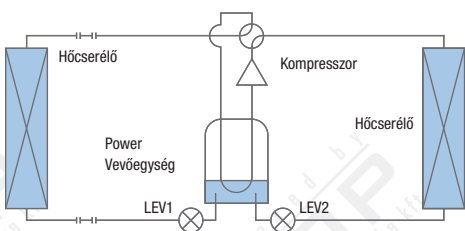

A Power Receiver és a 2 expansziós szelep maximális hatékonyságot biztosít.



Standard Inverter

A Standard Inverter sorozat kültéri egységei az inverteres technológia vonzó megoldásait kínálják. A teljesítményszabályozásnak köszönhetően a rendszer mindig csak az adott pillanatban szükséges teljesítménnyel üzemel. A kültéri egységek lehetséges kivitelei: 230 V, 50 Hz és 400 V, 50 Hz.



A split készülékek minőségi védjegye

A Mitsubishi Electric split klímaberendezéseit a német épületklíma-szakmai szövetség az új minőségi védjeggyel tüntette ki. Az új tanúsítvány átláthatóságot biztosít a klímaberendezések szabványainak minősítésében, támogatva ezáltal az üzemeltetőket a minőségi és modern split rendszerek kiválasztásában.

Funkciók: technika

ZUBADAN Zubadan Inverter new generation

A szabadalmaztatott Zubadan Inverter technológia révén még alacsony külső hőmérséklet esetén is elegendő fűtési teljesítmény áll rendelkezésre. $-15\text{ }^{\circ}\text{C}$ -ig leadásra kerül a teljesítmény egésze, és a készülék akár $-25\text{ }^{\circ}\text{C}$ -ig használható. Ez szükségelenné teszi a készülékek fűtés céljából történő túlméretezését.

Ezenkívül a készülékek meggyőző leolvasztási tulajdonságokkal rendelkeznek. A leolvasztási folyamatok közötti intervallum akár 150 perc is lehet, és a leolvasztás a hagyományos készülékekkel ellentétben 50 %-kal csökkent.

Zubadan teljesítmény

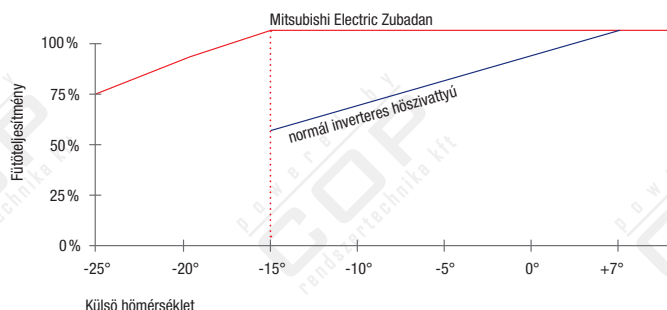

Leolvasztás

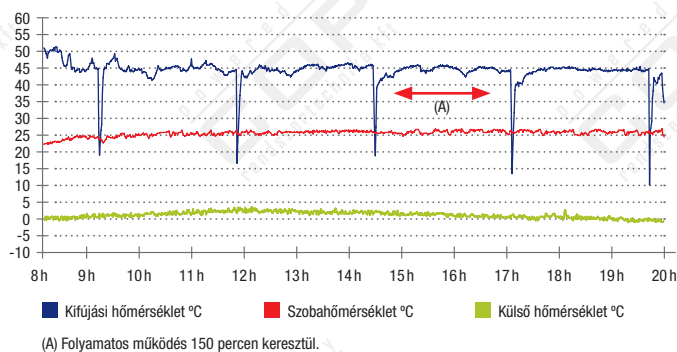

A leolvasztási folyamat már csak átlagosan 3 percig tart, és a leolvasztási folyamatok közötti időtartam 150 percre nyúlt.

Hőmérséklet-emelkedés

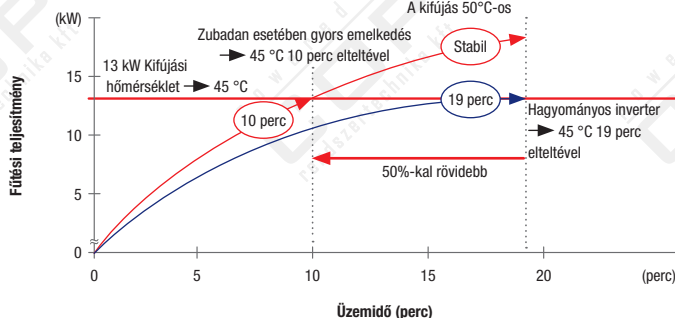

A Zubadan technológia révén a felfűtési idő 50 %-kal csökken. Röviddel a bekapcsolást követően már rendelkezésre áll a teljes fűtési teljesítmény.



Az ErP-irányelv áttekintése

Az európai Ecodesign irányelv célja energiatakarékos termékek vagy röviden: ErP (Energy-related Products) környezetbarát módon történő létrehozása. Ezen irányelv szigorú energiahatékonysági elvárásai a CO_2 -kibocsátás és az energiafelhasználás 20 %-os csökkentését írják elő 2020-ig. Ennek alapján a termékeket különböző kategóriák szerint osztályozzák és új energiahatékonysági osztályokba sorolják be.

2013. január 1-től hatályos az (EU) 206/2012 végrehajtási utasítás, amely a 2009/125 EK jelű ErP-irányelvet a legfeljebb 12 kW hűtőkapacitású helyiségklíma-készülékekre vonatkozóan a gyakorlatba átülteti. 2014 január 1-től a hűtő- és fűtőberendezésekkel szemben támasztott követelmények újból szigorodtak: az elvárt SEER érték 4,6/4,3*, az SCOP érték pedig 3,8.

Rendkívül energiatakarékos M-sorozatú invertereink kielégítik az új ErP-irányelv előírásait és „ErP ready“ jelöléssel vannak ellátva. Alakítsa a jövőt tevékenyen velünk együtt, az energiatakarékos és jövőbemutató klímarendszerek kiválasztásával.

*6 – 12 kW

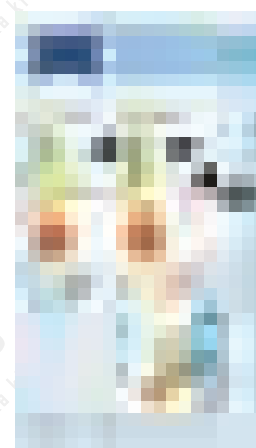

Funkciók: Replace technológia



2000

A Mitsubishi Electric az elsők között állítja át teljes termékválasztékát R407C-re, illetve R410A-ra.

2010

2010.01.01-én. életbe lépett az 1005/2009-es számú EU-rendelet, mely általánosan megtiltotta az ózonréteget károsító R22 hűtőfolyadék használatát. A meglévő hűtőrendszereket és klímaberendezéseket már csak újrahasznosított R22-vel szabad utántölteni.

2015

2015.01.01-től már újrahasznosított R22 hűtőfolyadék sem használható.

Három jó érv, amiért a régi R22 split klímaberendezéseket érdemes lecserélni

1 A legmodernebb klímatechnika előnyei

Az elmúlt években a klímatechnika az energiahatékonyság, az alkalmazhatóság és a komfort terén számottevően továbbfejlődött: Az elavult R22-rendszerekhez képest a modern split rendszerek a freonmentes R410A hűtőfolyadék révén a hűtés és fűtés során halkabbak, hatékonyabbak, és lényegesen kevesebb energiát fogyasztanak.

2 A korszerűsítés iránti nagyfokú igény

Európaszerte közel egy millió split klímaberendezésre vár előbb-utóbb a vég. A lejárt jótállás, a magas üzemeltetés és karbantartási költségek, a nem megfelelő komfort, a csökkenő üzembiztonság mind szükségessé teszik előbb-utóbb a cserét és az új klímarendszerekbe történő beruházás.

3 Törvényben rögzített R22-tilalom

2010.01.01 óta tilos R22-frissárut gyártani és raktáron tartani. Kizárólag szervizelési és karbantartási célra szabad újrahasznosított R22-t a hűtőfolyadék-körforgásba juttatni.

Funkciók: Replace technológia



Példa: üzlethelyiség klimatizálása

		Régi R22-készülék	Új R410A-készülék		
Hűtési teljesítmény	kW	50	50		
Teljesítményfelvétel	kW	22,73	13,89		
COP		2,2	3,6		
Üzemórák	h	2.000	2.000	Megtakarítás	Megtakarítás (%)
Éves energiaigény	kWh	45.454,55	27.777,78	1.7676,77 kWh	39 %
Energiaköltség/év	HuF	2.090.909	1.277.778	813.131 HuF	39 %
CO ₂ -kibocsátás	kg/a	24.590,91	15.027,78	9.563,13 kg	39 %

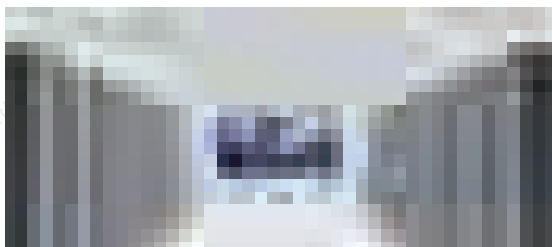

Példa: szerverhelyiség klimatizálása

		Régi R22-készülék	Új R410A-készülék		
Hűtési teljesítmény	kW	12,5	12,5		
Teljesítményfelvétel	kW	5,68	3,66		
COP		2,2	3,41		
Üzemórák	h	8.000	8.000	Megtakarítás	Megtakarítás (%)
Éves energiaigény	kWh	45.440,00	29.280,00	16.160 kWh	35 %
Energiaköltség/év	HuF	2.090.240	1.346.880	743.360 HuF	35 %
CO ₂ -kibocsátás	kg/a	28.172,00	18.153,00	10.019 kg	35 %



Replace technológia

Nagyobb, általában üzleti célú klímaberendezések esetében, ha a vezetékek hosszúsága nem haladja meg a 100 métert, alkalmazható a Mitsubishi Electric görgető kompresszora egy speciális bevonat révén a meglévő, R22 csővezetékek esetén is használható. A magas gázhőmérsékletű sűrítési folyamat során bomlás léphet fel az ásványi olajban található szennyeződések következtében. A kompresszorbevonat következtében kevesebb sűrítési hő termelődik. Ez megakadályozza, hogy a régi ásványi olaj bomlásnak induljon, és káros anyagok keletkezzenek. Alapesetben minden Standard Inverter, Power Inverter és Zubadan készülék a legújabb technikával működik.

Példa: üzlethelyiség

100 m-ig terjedő split készülékek esetén egy speciális görgető kompresszor teszi lehetővé a már meglévő csőrendszer további használatát.

Funkciók: beszerelés / karbantartás



MELCloud

Az új WiFi-adapter klímaberendezések okostelefonokkal, táblagépekkel vagy személyi számítógépekkel történő távirányítására szolgál. Egy saját fejlesztésű szoftveren (MELCloud) keresztül a felhasználó számára átfogó adatok állnak rendelkezésre a klímatechnika működtetésére. A szoftver lehetővé teszi a klímaberendezés beállításainak egyszerű megjelenítését a gazdaságos üzemeltetés biztosítására és emellett többnyelvű kezelői felülettel rendelkezik.



Friss levegő csatlakozás

A sztenderd csatlakozással friss külső levegő juttatható a helyiségbe. A levegő mennyisége akár az adott készülék névleges levegő mennyiségének 10 %-a is lehet. A külső levegő bejuttatásához támogató ventilátor szükséges.



Hűtőfolyadék töltésszint-ellenőrzés

Az automatikus hűtőfolyadék töltésszint ellenőrzéssel a berendezés egyszerűen átvizsgálható esetleges szivárgásokra. A funkció a vezetékes távvezérlő segítségével aktiválható.

Fontos: csak PAR-31MAA vezetékes távvezérlővel



Visszakapcsolás áramkimaradás után

A készülékek a feszültség visszakapcsolásakor automatikusan az utoljára kiválasztott beállításhoz térnek vissza. Ezáltal nagyfokú üzembiztonság szavatolható.

R 410A

Előfeltöltés R410A-val

Az egyszerű beszerelés biztosítása érdekében a kültéri készülékeket akár 30 m-es vezetékosszra (készülékfüggetlen) hűtőfolyadék feltöltéssel látták el.



Téli szabályozás

Az integrált téli szabályzással alacsony külső hőmérséklet esetén is lehetséges a hűtési üzem. A kültéri készülék ventilátorának sebessége automatikusan csökken, így stabil marad a kondenzációs nyomás. Amennyiben a kültéri készüléket jelentős szél éri, használni kell a kellékként kapható szélterelő lemezt is.



Redundancia funkció

Különösen műszaki helyiségekben történő alkalmazás esetén használnak két redundánsan kialakított berendezést.

A redundancia-funkcióval lehetőség van az üzemidő-kiegyensúlyozásra és az áramlás átírányítására. E funkcióhoz nincs szükség külön alkatrészekre, mindössze egy vagy egy PAR-31MAA távvezérlőre.

A következő funkciók aktiválhatók:

Rotáció: A rendszerek 1-től 28 napig terjedő, előre beállított időtartamban automatikusan átadják egymásnak a működést. Így mindkét berendezés ugyanolyan üzemidőt ér el.

Tartalék: Az egyik rendszer meghibásodása esetén a másik rendszer automatikusan beindul.

Csatlakozás: Amennyiben a beállított hőmérsékletet egy beállítható értékkel túllépi a tényleges hőmérséklet, akkor a második berendezés automatikusan bekapcsol. A beállított hőmérséklet elérésekor a második berendezés leáll. A csatlakozás funkció csak hűtőüzemben érhető el.

Fontos: Ezek a funkciók multi split alkalmazásoknál nem állnak rendelkezésre.



Hőszivattyú üzemeltetés

A hőszivattyú funkció lehetővé teszi a helyiségek energiatakarékos fűtését. A nagy hatásfok még alacsony hőmérséklet esetén is csekély energiafogyasztást biztosít. Sok esetben lehetséges a hagyományos fűtésrendszerek hőszivattyúkkal történő helyettesítése.



Kondenzvíz szivattyú

Az ezzel a szimbólummal ellátott berendezések alapfelszereltségként tartalmazzák a kondenzvíz szivattyút, mely lehetővé teszi a kondenzvíz egyszerű elvezetését. A szállítási magasság függ a beltéri egység típusától.



Multi split

Így a mérettől függően akár 4 beltéri egység és egy kültéri készülék is csatlakoztatható. Ezáltal nagy helyiségek és üzletek is optimálisan klimatizálhatók. Kérjük, ügyeljen a jóváhagyott kombinációkra. Csak egyetlen klímazóna ellátása lehetséges.

Alkalmazás műszaki helyiségekben

A Mr. Slim sorozat készülékei ideálisan használhatók műszaki helyiségek klimatizálásához.

Magas észlelt hűtési teljesítmény

A nagy felületű hőcserélők és a nagy mennyiségű levegő révén a készülékek nagy érzékeny hűtési teljesítményt érnek el. Ezáltal a helyiség alacsony páratartalma esetén is biztonságos klimatizálás szavatolható.

A különösen nagy, érzékeny hűtési teljesítmény elérése érdekében a következő Power Inverter kültéri készülékekből és mennyezet alá építhető készülékekből álló kombinációk állnak rendelkezésre:

Névleges hűtési teljesítmény	7,1 kW	10,0 kW	12,5 kW
Beltéri egység	PCA-RP100KA	PCA-RP140KA	PCA-RP140KA
Kültéri készülék	PUHZ-RP71VHA	PUHZ-RP100YKA	PUHZ-RP125YKA
Érzékeny teljesítmény	95 %	86 %	79 %
Effektív érzékeny hűtési teljesítmény	6,7 kW	8,6 kW	9,9 kW

Mérési feltételek: Külső hőmérséklet 35 °C, szobahőmérséklet 22 °C, relatív páratartalom 45 %

Redundancia funkció

A redundancia funkcióval egy rendszer meghibásodása esetén is biztosítható a megfelelő klimatizálás.

Vezérlés és felügyelet

A külső be- és kimenetek révén a készülékek üzemállapota folyamatosan felügyelhető. A vezérlési lehetőségekkel kapcsolatos részletek a 36. oldalon találhatóak.

A redundancia-funkció

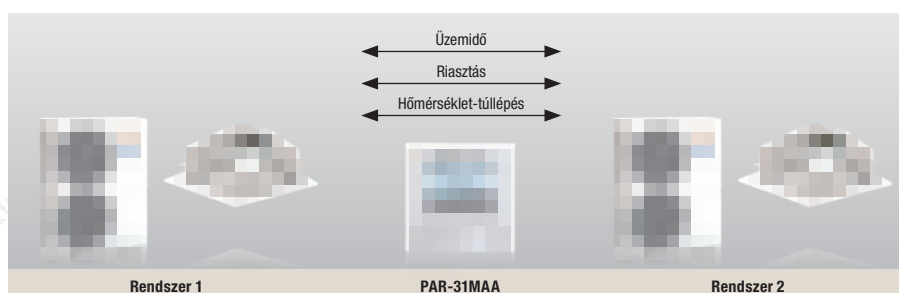

Áttekintés / Beltéri egységek

- Inverter hűtés és fűtés
- Oldalhivatkozás

Teljesítménykód

Hűtési teljesítmény (kW)

Fűtési teljesítmény (kW)

	35	50	60	71	100	125	140	200	250	400	500
Hűtési teljesítmény (kW)	3,5	5,0	6,0	7,1	10,0	12,5	14,0	19,0	22,0	38,0	44,0
Fűtési teljesítmény (kW)	4,0	4,5	7,0	8,0	11,0	14,0	16,0	22,4	27,0	44,8	54,0

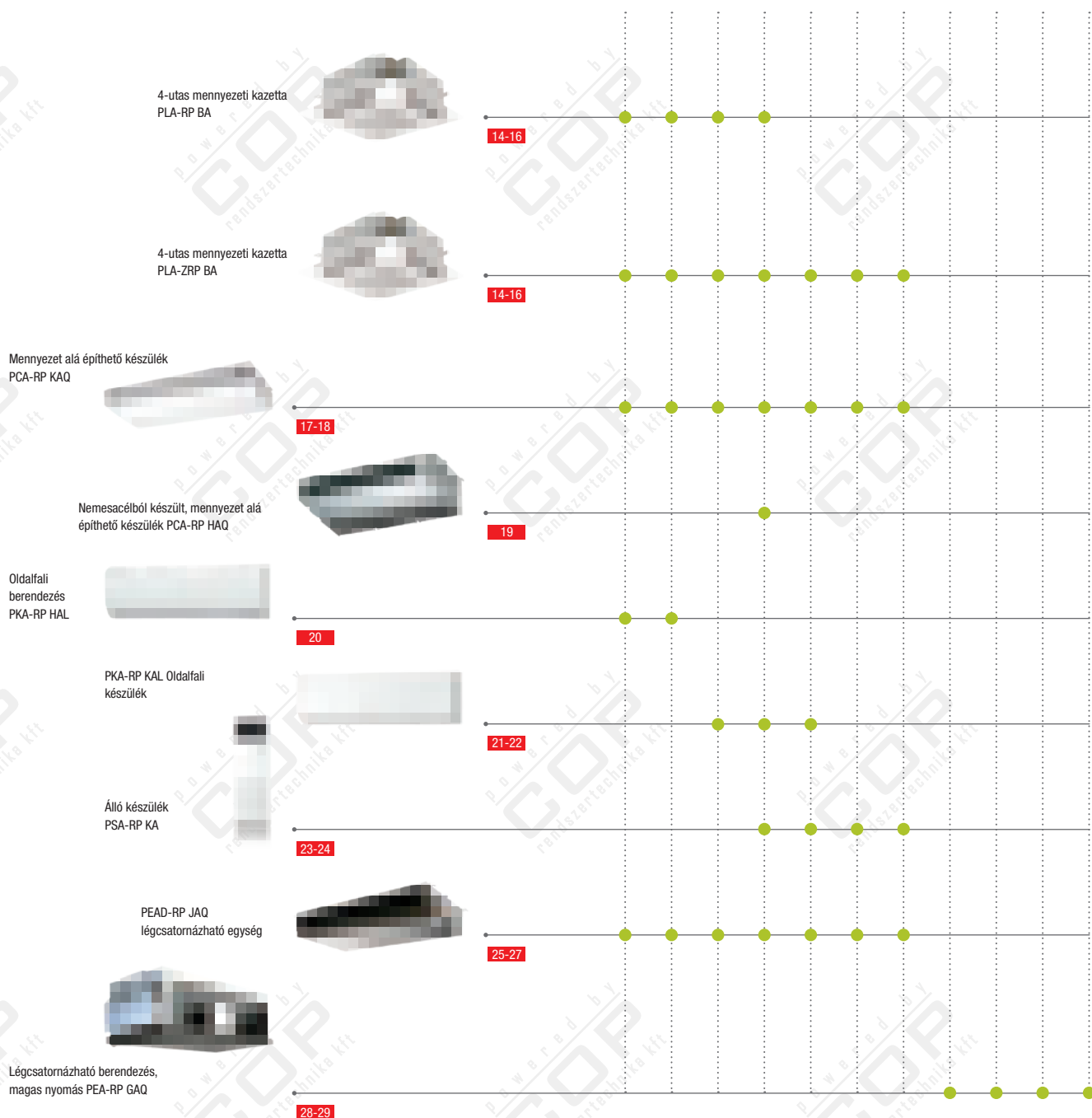

Kültéri készülékek

35	50	60	71	100	125	140	200	250
3,5	5,0	6,0	7,1	10,0	12,5	14,0	19,0	22,0
4,0	4,5	7,0	8,0	11,0	14,0	16,0	22,4	27,0

Teljesítménykód
 Hűtési teljesítmény (kW)
 Fűtési teljesítmény (kW)

Standard Inverter SUZ-KA, PUAZ-P

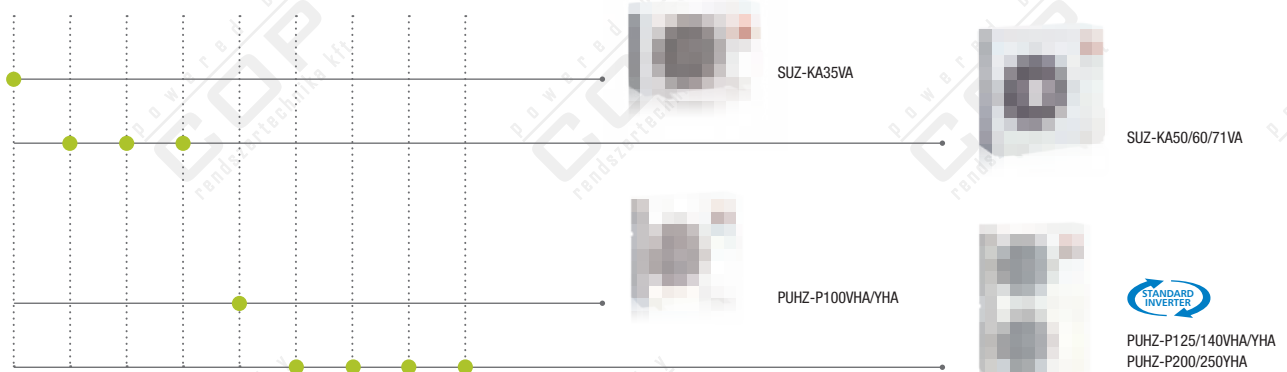

Power Inverter PUAZ-ZRP



Zubadan Inverter PUAZ-SHW



VHA: 230V, 1 fázis, 50 Hz / YHA: 400V, 3 fázis, 50 Hz



PLA-ZRP

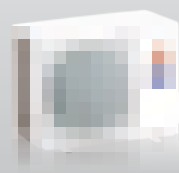

PUIHZ-ZRP35/50VKA

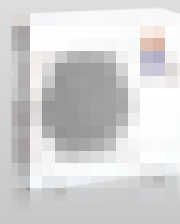

PUIHZ-ZRP60/71VHA

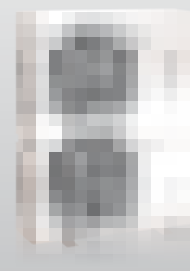

PUIHZ-ZRP100-140VKA/YKA

4 utas mennyezetkasszettás készülék Single split / Power Inverter / Hűtésre / Fűtésre

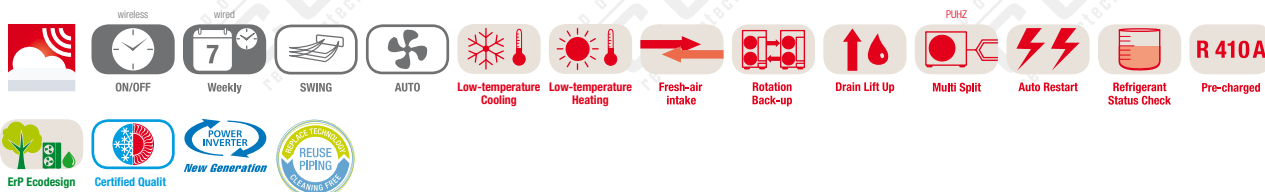

PLA-ZRP 4 utas mennyezetkasszettás készülék hűtésre / fűtésre, a készülékek távvezérlőt nem tartalmaznak **D2**

Beltéri készülékek leírása	PLA-ZRP35BA	PLA-ZRP50BA	PLA-ZRP60BA	PLA-ZRP71BA	PLA-ZRP100BA	PLA-ZRP125BA	PLA-ZRP140BA
Hűtőteljesítmény (kW)	3,6 (1,6-4,5)	5,0 (2,3-5,6)	6,1 (2,7-6,5)	7,1 (3,3-8,1)	10,0 (4,9-11,4)	12,5 (5,5-14,0)	13,4 (6,2-15,0)
Fűtőteljesítmény (kW)	4,1 (1,6-5,2)	6,0 (2,5-7,3)	7,0 (2,8-8,2)	8,0 (3,5-10,2)	11,2 (4,5-14,0)	14,0 (5,0-16,0)	16,0 (5,7-18,0)
SEER	hűtés esetén 6,8	6,4	6,1	6,7	6,4	5,9	6,0
SCOP	fűtés esetén 4,6	4,6	4,2	4,5	4,6	4,1	4,5
Energiahatékonysági osztály Hűtés / Fűtés	A++ / A++	A++ / A++	A++ / A+	A++ / A+	A++ / A++	- / -	- / -
Levegő-térfogatáram (m³/h)	alacsony fordulaton 660 közepes fordulaton 1 780 közepes fordulaton 2 900 magas fordulaton 960	720 840 960 1080	720 840 960 1080	1020 1140 1260 1380	1200 1380 1560 1800	1320 1500 1680 1860	1440 1560 1740 1920
Zajnyomás-szint dB(A)	alacsony fordulaton 27 magas fordulaton 31	28 32	28 32	28 36	32 40	34 41	36 44
Befűtőrács méretei (mm)*	Szélesség 840 (950) Mélység 840 (950) Magasság 258 (35)	840 (950) 840 (950) 258 (35)	840 (950) 840 (950) 258 (35)	840 (950) 840 (950) 298 (35)	840 (950) 840 (950) 298 (35)	840 (950) 840 (950) 298 (35)	840 (950) 840 (950) 298 (35)
Tömeg (befűtőráccsal) (kg)	23 (29)	23 (29)	23 (29)	25 (31)	26 (32)	27 (33)	27 (33)
LISTA ÁR	781 EUR	851 EUR	1005 EUR	1442 EUR	1705 EUR	1831 EUR	1914 EUR

* Látható befűtőrács-magasság

** PLP-6BA befűtőrács fal távvezérlő esetén, a készülékek távvezérlőt nem tartalmaznak

A beltéri készülék zajnyomásintéjében, 1,5 méteres távolságban, a készülék alatt mérve

Power Inverter, hűtésre / fűtésre **D2**

Külséri készülékek leírása	PUIHZ-ZRP35VKA	PUIHZ-ZRP50VKA	PUIHZ-ZRP60VHA	PUIHZ-ZRP71VHA	PUIHZ-ZRP100YKA	PUIHZ-ZRP125YKA	PUIHZ-ZRP140YKA
Teljesítményfelvétel beltéri készülékkel (kW)	hűtés esetén 0,79 fűtés esetén 0,86	1,43 1,57	1,78 2,04	1,77 1,99	2,60 2,61	3,87 3,67	4,37 4,70
Levegő-térfogatáram (m³/h)	2700	2700	3300	3300	6600	7200	7200
Zajnyomás-szint dB(A)	Hűtés/Fűtés 44 / 46	44 / 46	47 / 48	47 / 48	49 / 51	50 / 52	50 / 52
Méret (mm)	Szélesség 809 Mélység 300 Magasság 630	809 300 630	950 330 943	950 330 943	1050 330 1338	1050 330 1338	1050 330 1338
Tömeg (kg)	43	46	67	67	124	126	132
Teljes csővezetési hossz (m)	50	50	50	50	75	75	75
Maximális magasságkülönbség (m)	30	30	30	30	30	30	30
Hűtőközeg-töltet (kg)*	2,2	2,4	3,5	3,5	5,0	5,0	5,0
Kalorikus csövek csatlakozása	6	6	10	10	10	10	10
Ø (mm)	12	12	16	16	16	16	16
Feszültségellátás (V, fázis, Hz)	220-240, 1, 50	220-240, 1, 50	220-240, 1, 50	220-240, 1, 50	380 - 415, 3+N, 50	380 - 415, 3+N, 50	380 - 415, 3+N, 50
Áramfelvétel hűtés/fűtés esetén (A)	3,54 / 3,92	6,19 / 6,86	7,68 / 8,87	7,36 / 8,39	3,84 / 3,88	5,84 / 5,54	6,61 / 7,14
Ajánlott kismegszakító (A)	16	16	25	25	16	16	16
Hűtési felhasználási fokozat °C	-15~+46	-15~+46	-15~+46	-15~+46	-15~+46	-15~+46	-15~+46
Fűtési felhasználási fokozat °C	-11~+21	-11~+21	-20~+21	-20~+21	-20~+21	-20~+21	-20~+21
LISTA ÁR	1595 EUR	1740 EUR	1981 EUR	2174 EUR	2974 EUR	3202 EUR	3891 EUR

* Hűtőközeg-töltet 30 méteres (egy utas) csővezetési hosszra

Távvezérlő **D2**

Típus	Leírás	LISTA ÁR
PAC-YT52CRA	Kábel távvezérlés, kompakt	127 EUR
PAR-31MAA	Óldalfali Deluxe távvezérlő	168 EUR
PLP-6BALM	Kifűtőrács infravörös távvezérlővel	345 EUR



PAC-YT52CRA



PAR-31MAA

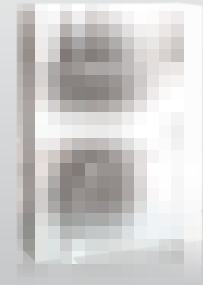

PUAZ-SHW112-140VHA-A/YHA-A



PLA-ZRP

4 utas mennyezetkasszós készülék Single split / Zubadan Inverter / Hűtésre / Fűtésre

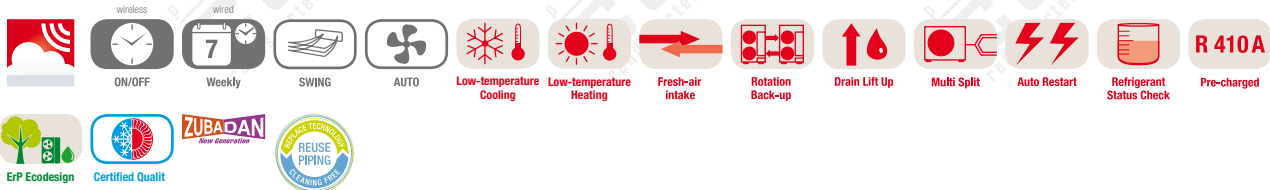

PLA-ZRP 4 utas mennyezetkasszós készülék hűtésre / fűtésre, a készülékek távvezérlőt nem tartalmaznak **D2**

Beltéri készülékek leírása	PLA-ZRP100BA	PLA-ZRP100BA	PLA-ZRP125BA
Hűtőteljesítmény (kW)	10,0 (4,9-11,4)	10,0 (4,9-11,4)	12,5 (5,5-14,0)
Fűtőteljesítmény (kW)	11,2 (4,5-14,0)	11,2 (4,5-14,0)	14,0 (5,0-16,0)
Fűtőteljesítmény -15 °C-ig (kW)	11,2	11,2	14,0
SEER	hűtés esetén 5,5	5,5	5,1
SCOP	fűtés esetén 4,0	4,0	3,5
Energiatartékonysági osztály Hűtés / Fűtés	A / A+	A / A+	- / -
Levegő-térfogatáram (m³/h)	alacsony fordulaton közepes fordulaton 1 közepes fordulaton 2 magas fordulaton	1200 1380 1560 1800	1200 1380 1560 1800
Zajnyomás-szint dB(A)	alacsony fordulaton magas fordulaton	32 40	34 41
Befűvőrács méretei (mm)*	Szélesség Mélység Magasság	840 (950) 840 (950) 298 (35)	840 (950) 840 (950) 298 (35)
Tömeg (befűvőráccsal) (kg)	26 (32)	26 (32)	27 (33)
LISTA ÁR	1705 EUR	1705 EUR	1831 EUR

* Látható befűvőrács-magasság

** PLP-6BA befűvőrács fal távvezérlő esetén, a készülékek távvezérlőt nem tartalmaznak

A készülék zajnyomásszintje közepén, 1,5 méterrel a készülék alatt mérve

Zubadan Inverter hűtésre / fűtésre **D2**

Külső készülékek leírása	PUHZ-SHW112VHA-A	PUHZ-SHW112YHA-A	PUHZ-SHW140YHA-A
Teljesítményfelvétel beltéri készülékekkel (kW)	hűtés esetén 2,786 fűtés esetén 2,667	2,786 2,667	4,449 3,879
Levegő-térfogatáram (m³/h)	6000	6000	6000
Zajnyomás-szint dB(A)	Hűtés/Fűtés 51 / 52	51 / 52	51 / 52
Méretek (mm)	Szélesség Mélység Magasság	950 330 1350	950 330 1350
Tömeg (kg)	120	134	134
Teljes csövezési hossz (m)	75	75	75
Maximális magasságkülönbség (m)	30	30	30
Hűtőközeg-töltet (kg)*	5,5	5,5	5,5
Kalorikus csövek csatlakozása	folyadékkoldal gázoldal	10 16	10 16
Feszültségellátás (V, fázis, Hz)	230, 1, 50	380 – 415, 3+N, 50	380 – 415, 3+N, 50
Üzemi áramfelvétel (A)	hűtés esetén 11,1 fűtés esetén 11,28	3,69 3,74	4,92 4,91
Ajánlott kismegszakító (A)	40	16	16
Hűtési felhasználási fokozat °C	-15~+46	-15~+46	-15~+46
Fűtési felhasználási fokozat °C	-25~+21	-25~+21	-25~+21
LISTA ÁR	4095 EUR	4450 EUR	4805 EUR

* Hűtőközeg-töltet 30 méteres (egy utas) csövezési hosszra

Távvezérlő **D2**

Típus	Leírás	LISTA ÁR
PAC-YT52CRA	Kábel távvezérlés, kompakt	127 EUR
PAR-31MAA	Oldalfali Deluxe távvezérlő	168 EUR
PLP-6BALM	Kívülről infravörös távvezérlővel	345 EUR



PAC-YT52CRA



PAR-31MAA

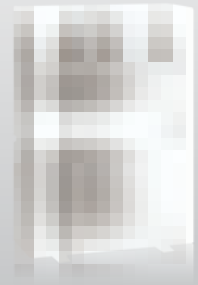

PLA-(Z)RP

SUZ-KA35VA

SUZ-KA50/60/71VA

PUHZ-P100VHA/YHA

PUHZ-P125/140VHA/YHA

4 utas mennyezetkasszas készülék Single split / Standard Inverter / Hűtésre / Fűtésre

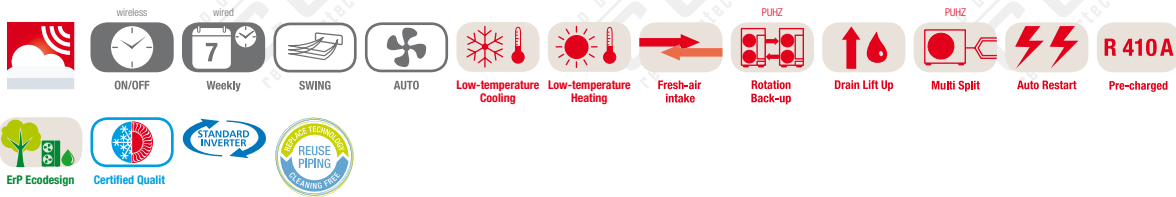

PLA-(Z)RP 4 utas mennyezetkasszas készülék hűtésre / fűtésre, a készülékek távvezérlőt nem tartalmaznak **D2**

Beltéri készülékek leírása	PLA-RP35BA	PLA-RP50BA	PLA-RP60BA	PLA-RP71BA	PLA-ZRP100BA	PLA-ZRP125BA	PLA-ZRP140BA
Hűtőtjeljesítmény (kW)	3,6 (1,4-3,9)	5,5 (2,3-5,6)	6,1 (2,3-6,3)	7,1 (2,8-8,1)	9,4 (4,9-11,2)	12,3 (5,5-14,0)	13,6 (5,5-15,0)
Fűtőtjeljesítmény (kW)	4,1 (1,7-5,0)	6,0 (1,7-7,2)	6,9 (2,5-8,0)	8,0 (2,6-10,2)	11,2 (4,5-12,5)	14,0 (5,0-16,0)	16,0 (5,0-18,0)
SEER	6,0	6,0	6,0	5,8	5,4	-	-
SCOP	4,2	4,0	4,1	4,3	4,0	-	-
Energiat hatékonysági osztály Hűtés / Fűtés	A+ / A+	A+ / A+	A+ / A+	A+ / A+	A / A+	- / -	- / -
Levegő-térfogatáram (m³/h)							
alacsony fordulaton	660	720	720	840	1200	1320	1440
közepes fordulaton 1	780	840	840	960	1380	1500	1560
közepes fordulaton 2	900	960	960	1080	1560	1680	1740
magas fordulaton	960	1080	1080	1260	1800	1860	1920
Zajnyomás-szint dB(A)							
alacsony fordulaton	27	28	28	28	32	34	36
magas fordulaton	31	32	32	34	40	41	44
Befúvórács méretei (mm)*							
Szélesség	840 (950)	840 (950)	840 (950)	840 (950)	840 (950)	840 (950)	840 (950)
Mélység	840 (950)	840 (950)	840 (950)	840 (950)	840 (950)	840 (950)	840 (950)
Magasság	258 (35)	258 (35)	258 (35)	258 (35)	298 (35)	298 (35)	298 (35)
Tömeg (befúvóraccsal) (kg)	23 (29)	23 (29)	23 (29)	25 (31)	26 (32)	27 (33)	27 (33)
LISTA ÁR	679 EUR	740 EUR	874 EUR	1254 EUR	1483 EUR	1592 EUR	1664 EUR

* Látható befúvórács-magasság

** PLP-6BA befúvórács fali távvezérlő esetén, a készülékek távvezérlőt nem tartalmaznak

A beltéri készülék zajnyomásintéje közepén, 1,5 méteres távolságban, a készülék alatt mérve

Standard Inverter, hűtésre / fűtésre **D2**

230 V-os kültéri készülékek megnevezése	SUZ-KA35VA	SUZ-KA50VA	SUZ-KA60VA	SUZ-KA71VA	PUHZ-P100VHA	PUHZ-P125VHA	PUHZ-P140VHA
400 V-os kültéri készülékek megnevezése	-	-	-	-	PUHZ-P100YHA	PUHZ-P125YHA	PUHZ-P140YHA
Teljesítményfelvétel beltéri készülékekkel (kW)							
hűtés esetén	1,090	1,660	1,840	2,100	3,082	4,020	5,171
fűtés esetén	1,040	1,750	1,970	2,247	3,137	3,989	4,938
Levegő-térfogatáram (m³/h)	2178	2676	2454	3006	3600	6000	6000
Zajnyomás-szint dB(A)							
Hűtés/Fűtés	49 / 50	52 / 52	55 / 55	55 / 55	50 / 54	51 / 55	52 / 56
Méretek (mm)							
Szélesség	800	840	840	840	950	950	950
Mélység	285	330	330	330	330	330	330
Magasság	550	880	880	880	943	1350	1350
Tömeg (kg)	35	54	50	53	75	99	123
Teljes csővezetési hossz (m)	20	30	30	30	50	50	50
Maximális magasságkülönbség (m)	12	30	30	30	30	30	30
Hűtőközeg-töltet (kg)*	1,15	1,6	1,8	1,8	3,0	4,5	4,5
Kalorikus csövek csatlakozása Ø (mm)							
folydékoldal	6	6	6	10	10	10	10
gázoldal	10	12	16	16	16	16	16
Tápfeszültség 230V (V, fázis, Hz)	220-240, 1, 50	220-240, 1, 50	220-240, 1, 50	220-240, 1, 50	220-240, 1, 50	220-240, 1, 50	220-240, 1, 50
Tápfeszültség 400V (V, fázis, Hz)	-	-	-	-	380 – 415, 3+N, 50	380 – 415, 3+N, 50	380 – 415, 3+N, 50
Üzemi áramerősség 230V hűtés/fűtés (A)	4,77 / 4,97	7,0 / 6,6	8,71 / 10,11	10,81 / 10,41	12,26 / 12,62	17,37 / 16,74	22,48 / 21,31
Üzemi áramerősség 400V hűtés/fűtés (A)	-	-	-	-	4,78 / 5,05	6,18 / 6,09	7,92 / 7,58
Ajánlott biztosítékméret 230V (A)	10	20	20	20	32	32	40
Ajánlott biztosítékméret 400V (A)	-	-	-	-	16	16	16
Hűtési felhasználási fokozat °C	-10~+46	-15~+46	-15~+46	-15~+46	-15~+46	-15~+46	-15~+46
Fűtési felhasználási fokozat °C	-10~+24	-10~+24	-10~+24	-10~+24	-15~+21	-15~+21	-15~+21
LISTA ÁR	797 EUR	1053 EUR	1274 EUR	1355 EUR	2251 EUR 2364 EUR	2751 EUR 2889 EUR	3268 EUR 3431 EUR

* Gyári hűtőközeg-töltet (egy utas) SUZ: 7 m, PUHZ-P100: 20 m, PUHZ-P125/140: 30 méteres csővezetési hosszra

Távvezérlő **D2**

Típus	Leírás	LISTA ÁR
PAC-YT52CRA	Kábel távvezérlés, kompakt	127 EUR
PAR-31MAA	Oldalfali Deluxe távvezérlő	168 EUR
PLP-6BALM	Kifúvórács infravörös távvezérlővel	345 EUR



PAC-YT52CRA



PAR-31MAA



PUHZ-ZRP50VKA

PUHZ-ZRP60/71VHA

PUHZ-ZRP100-140YKA

PCA-RP

Mennyezet alá szerelhető készülékek

Single split / Power Inverter / Hűtésre / Fűtésre

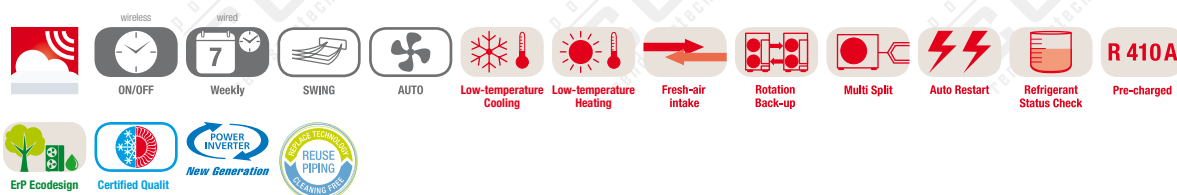

PCA-RP Mennyezet alá szerelhető készülék, hűtésre / fűtésre, a készülékek távvezérlőt nem tartalmaznak **D2**

Beltéri készülékek leírása	PCA-RP35KAQ	PCA-RP50KAQ	PCA-RP60KAQ	PCA-RP71KAQ	PCA-RP100KAQ	PCA-RP125KAQ	PCA-RP140KAQ
Hűtőteljesítmény (kW)	3,6 (1,6-4,5)	5,0 (2,3-5,6)	6,1 (2,7-6,7)	7,1 (3,3-8,1)	10,0 (4,9-11,4)	12,5 (5,5-14,0)	13,4 (6,2-15)
Fűtőteljesítmény (kW)	4,1 (1,6-5,2)	5,5 (2,5-6,6)	7,0 (2,8-8,2)	8,0 (3,5-10,2)	11,2 (4,5-14,0)	14,0 (5,0-16,0)	16,0 (5,7-18,0)
SEER	hűtés esetén 6,1	6,0	6,2	6,6	5,9	5,2	5,2
SCOP	fűtés esetén 4,1	4,2	4,3	4,3	3,9	4,2	4,4
Energiatartékonysági osztály Hűtés / Fűtés	A++ / A+	A+ / A+	A++ / A+	A++ / A+	A+ / A	- / -	- / -
Levegő-térfogatáram (m³/h)	alacsony fordulaton 600 közepes fordulaton 1 660 közepes fordulaton 2 780 magas fordulaton 840	600 660 780 900	900 960 1020 1140	960 1080 1020 1200	1320 1440 1560 1680	1380 1500 1620 1740	1440 1560 1740 1920
Zajnyomás-szint dB(A)	alacsony fordulaton 31 magas fordulaton 39	32 40	33 40	35 41	37 43	39 45	41 48
Méret (mm)	Szélesség 960 Mélység 680 Magasság 230	960 680 230	1280 680 230	1280 680 230	1600 680 230	1600 680 230	1600 680 230
Tömeg (kg)	24	25	32	32	36	38	39

LISTA ÁR **850 EUR** **967 EUR** **1166 EUR** **1373 EUR** **1537 EUR** **1649 EUR** **1785 EUR**

A beltéri készülék zajnyomásszintje 1 méterrel a készülék előtt és 1 méterrel alatta mérve

Power Inverter, hűtésre / fűtésre **D2**

Kültéri készülékek leírása	PUHZ-ZRP35VKA	PUHZ-ZRP50VKA	PUHZ-ZRP60VHA	PUHZ-ZRP71VHA	PUHZ-ZRP100YKA	PUHZ-ZRP125YKA	PUHZ-ZRP140YKA
Teljesítményfelvétel beltéri készülékkel (kW)	hűtés esetén 0,86 fűtés esetén 1,02	1,34 1,45	1,66 1,93	1,82 2,20	2,67 3,04	3,98 3,80	3,95 4,57
Levegő-térfogatáram (m³/h)	2700	2700	3300	3300	6600	7200	7200
Zajnyomás-szint dB(A)	Hűtés/Fűtés 44 / 46	44 / 46	47 / 48	47 / 48	49 / 51	50 / 52	50 / 52
Méret (mm)	Szélesség 809 Mélység 300 Magasság 630	809 300 630	950 330 943	950 330 943	1050 330 1338	1050 330 1338	1050 330 1338
Tömeg (kg)	43	46	67	67	124	126	132
Teljes csővezetési hossz (m)	50	50	50	50	75	75	75
Maximális magasságkülönbség (m)	30	30	30	30	30	30	30
Hűtőközeg-töltet (kg)*	2,2	2,4	3,5	3,5	5,0	5,0	5,0
Kalorikus csövek csatlakozása	olyadékdoldal Ø (mm) 6 12	6 12	10 16	10 16	10 16	10 16	10 16
Feszültségellátás (V, fázis, Hz)	220-240, 1, 50	220-240, 1, 50	220-240, 1, 50	220-240, 1, 50	380 - 415, 3+N, 50	380 - 415, 3+N, 50	380 - 415, 3+N, 50
Áramfelvétel hűtés/fűtés esetén (A)	3,54 / 3,92	6,19 / 6,86	7,68 / 8,87	7,36 / 8,39	3,84 / 3,88	5,84 / 5,54	6,61 / 7,14
Ajánlott kismegszakító (A)	16	16	25	25	16	16	16
Hűtési felhasználási fokozat °C	-15~+46	-15~+46	-15~+46	-15~+46	-15~+46	-15~+46	-15~+46
Fűtési felhasználási fokozat °C	-11~+21	-11~+21	-20~+21	-20~+21	-20~+21	-20~+21	-20~+21

* Hűtőközeg-töltet 30 méteres (egy utas) csővezetési hosszra

Távvezérlő **D2**

Típus	Leírás	LISTA ÁR
PAC-YT52CRA	Kábel távvezérlés, kompakt	127 EUR
PAR-31MAA	Oldalfali Deluxe távvezérlő	168 EUR
PAR-SL94B-E	Infravörös távvezérlő	232 EUR



PAC-YT52CRA

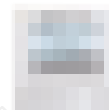

PAR-31MAA



PCA-RP



SUZ-KA50-71VA



PUHZ-P100VHA/YHA

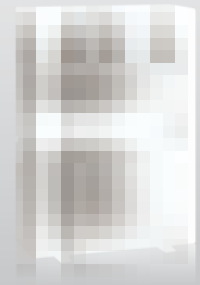

PUHZ-P125/140VHA/YHA

Mennyezet alá szerelhető készülékek

Single split / Standard Inverter / Hűtésre / Fűtésre

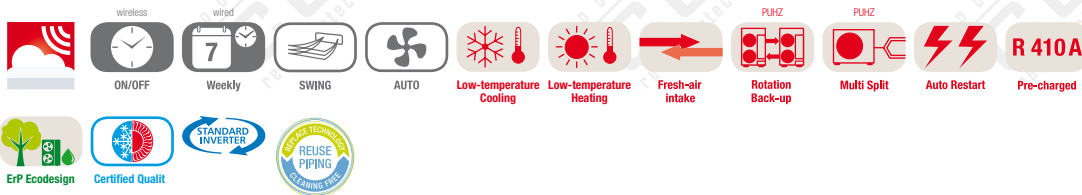

PCA-RP Mennyezet alá szerelhető készülék, hűtésre / fűtésre, a készülékek távvezérlőt nem tartalmaznak **D2**

Beltéri készülékek leírása	PCA-RP35KAQ	PCA-RP50KAQ	PCA-RP60KAQ	PCA-RP71KAQ	PCA-RP100KAQ	PCA-RP125KAQ	PCA-RP140KAQ
Hűtőteljesítmény (kW)	3,6 (1,4-3,9)	5,0 (2,3-5,6)	5,7 (2,3-6,3)	7,1 (2,8-8,1)	9,4 (4,9-11,2)	12,3 (5,5-14,0)	13,6 (5,5-15,0)
Fűtőteljesítmény (kW)	4,1 (1,7-5,0)	5,5 (1,7-6,6)	6,9 (2,5-8,0)	7,9 (2,6-10,2)	11,2 (4,5-12,5)	14,0 (5,0-16,0)	16,0 (5,0-18,0)
SEER	5,9	5,7	6,0	6,0	5,1	-	-
SCOP	4,1	4,0	4,0	4,0	3,8	-	-
Energiahatékonysági osztály Hűtés / Fűtés	A+ / A+	A+ / A+	A+ / A+	A+ / A+	A / A	- / -	- / -
Levegő-térfogatáram (m³/h)	600	600	900	960	1320	1380	1440
alacsony fordulaton	660	660	960	1080	1440	1500	1560
közepes fordulaton 1	780	780	1020	1020	1560	1620	1740
közepes fordulaton 2	840	900	1140	1200	1680	1740	1920
magas fordulaton	31	32	33	35	37	39	41
Zajnyomás-szint dB(A)	alacsony fordulaton	32	33	35	37	39	41
	magas fordulaton	40	40	41	43	45	48
Méret (mm)	Szélesség	960	960	1280	1280	1600	1600
	Mélység	680	680	680	680	680	680
	Magasság	230	230	230	230	230	230
Tömeg (kg)		24	25	32	32	36	39
LISTA ÁR	850 EUR	967 EUR	1166 EUR	1373 EUR	1537 EUR	1649 EUR	1785 EUR

A beltéri készülék zajnyomásszintje 1 méterrel a készülék előtt és 1 méterrel alatta mérve

Standard Inverter, hűtésre / fűtésre **D2**

230 V-os kültéri készülékek megnevezése	SUZ-KA35VA	SUZ-KA50VA	SUZ-KA60VA	SUZ-KA71VA	PUHZ-P100VHA	PUHZ-P125VHA	PUHZ-P140VHA
400 V-os kültéri készülékek megnevezése	-	-	-	-	PUHZ-P100YHA	PUHZ-P125YHA	PUHZ-P140YHA
Teljesítményfelvétel beltéri készülékkel (kW)	1,050	1,550	1,720	2,060	3,13	4,09	4,84
hűtés esetén	1,130	1,520	1,910	2,180	3,28	4,12	4,69
fűtés esetén	2178	2676	2454	3006	3600	6000	6000
Levegő-térfogatáram (m³/h)	49 / 50	52 / 52	55 / 55	55 / 55	50 / 54	51 / 55	52 / 56
Zajnyomás-szint dB(A)	Hűtés/Fűtés	800	840	840	840	950	950
Méret (mm)	Szélesség	285	330	330	330	330	330
	Mélység	550	880	880	880	943	1350
	Magasság	35	54	50	53	75	99
Tömeg (kg)		20	30	30	30	50	50
Teljes csövezési hossz (m)	12	30	30	30	30	30	30
Maximális magasságkülönbség (m)	1,15	1,6	1,8	1,8	3,0	4,5	4,5
Hűtőközeg-töltet (kg)*	Kalorikus csövek csatlakozása	6	6	6	10	10	10
	olyadékdoldal	10	12	16	16	16	16
Ø (mm)	Tápfeszültség 230V (V, fázis, Hz)	220-240, 1, 50	220-240, 1, 50	220-240, 1, 50	220-240, 1, 50	220-240, 1, 50	220-240, 1, 50
Tápfeszültség 230V (V, fázis, Hz)	Tápfeszültség 400V (V, fázis, Hz)	-	-	-	-	380 - 415, 3+N, 50	380 - 415, 3+N, 50
Üzemi áramerősség 230V hűtés/fűtés (A)	4,77 / 4,97	7,0 / 6,6	8,71 / 10,11	10,81 / 10,41	12,26 / 12,62	17,37 / 16,74	22,48 / 21,31
Üzemi áramerősség 400V hűtés/fűtés (A)	-	-	-	-	4,78 / 5,05	6,18 / 6,09	7,92 / 7,58
Ájánlott biztosítékméret 230V (A)	10	20	20	20	32	32	40
Ájánlott biztosítékméret 400V (A)	-	-	-	-	16	16	16
Hűtési felhasználási fokozat °C	-10~+46	-15~+46	-15~+46	-15~+46	-15~+46	-15~+46	-15~+46
Fűtési felhasználási fokozat °C	-10~+24	-10~+24	-10~+24	-10~+24	-15~+21	-15~+21	-15~+21
LISTA ÁR	797 EUR	1053 EUR	1274 EUR	1355 EUR	2251 EUR	2751 EUR	3268 EUR
					2364 EUR	2889 EUR	3431 EUR

* Gyári hűtőközeg-töltet (egy utas) SUZ: 7 m, PUHZ-P100: 20 m, PUHZ-P125/140: 30 méteres csövezési hosszra

Távvezérlő **D2**

Típus	Leírás	LISTA ÁR
PAC-YT52CRA	Kábel távvezérlés, kompakt	127 EUR
PAR-31MAA	Oldalfali Deluxe távvezérlő	168 EUR
PAR-SL94B-E	Infravörös távvezérlő	232 EUR

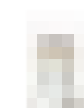

PAC-YT52CRA

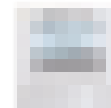

PAR-31MAA

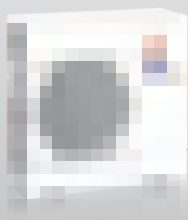

PUHZ-ZRP71VHA



PCA-RP

Mennyezet alá szerelhető nemesacél készülékek

Single split / Power Inverter / Hűtésre / Fűtésre



PCA-RP Nemesacél, mennyezet alá szerelhető készülék, hűtésre / fűtésre, a készülékek távvezérlőt nem tartalmaznak **D2**

Beltéri készülékek leírása	PCA-RP71HAQ
Hűtőteljesítmény (kW)	7,1 (3,3-8,1)
Fűtőteljesítmény (kW)	7,6 (3,5-10,2)
SEER	hűtés esetén 5,6
SCOP	fűtés esetén 3,8
Energiahatékonysági osztály	Hűtés / Fűtés A+ / A
Levegő-térfogatáram (m ³ /h)	alacsony fordulaton 1020 magas fordulaton 1140
Zajnyomás-szint dB(A)	alacsony fordulaton 34 magas fordulaton 38
Méretek (mm)	Szélesség 1136 Mélység 650 Magasság 280
Tömeg (kg)	41
LISTA ÁR	1671 EUR

A beltéri készülék zajnyomásszintje 1 méterrel a készülék előtt és 1 méterrel alatta mérve

Power Inverter, hűtésre / fűtésre **D2**

Kültéri készülékek leírása	PUHZ-ZRP71VHA
Teljesítményfelvétel beltéri készülékkel (kW)	hűtés esetén 2,17 fűtés esetén 2,35
Levegő-térfogatáram (m ³ /h)	3300
Zajnyomás-szint dB(A)	Hűtés/Fűtés 47 / 48
Méretek (mm)	Szélesség 950 Mélység 330 Magasság 943
Tömeg (kg)	67
Teljes csővezési hossz (m)	50
Maximális magasságkülönbség (m)	30
Hűtőközeg-töltet (kg)*	3,5
Kalorikus csövek csatlakozása	folyadékoldal 10 gázoldal 16
Feszültségellátás (V, fázis, Hz)	220-240, 1, 50
Áramfelvétel hűtés/fűtés esetén (A)	7,36 / 8,39
Ajánlott kismegszakító (A)	25
Hűtési felhasználási fokozat °C	-15~+46
Fűtési felhasználási fokozat °C	-20~+21
LISTA ÁR	2174 EUR

* Hűtőközeg-töltet 30 méteres (egy utas) csővezési hosszra

Távvezérlő **D2**

Típus	Leírás	LISTA ÁR
PAC-YT52CRA	Kábel távvezérlés, kompakt	127 EUR
PAR-31MAA	Oldalfali Deluxe távvezérlő	168 EUR



PAC-YT52CRA



PAR-31MAA

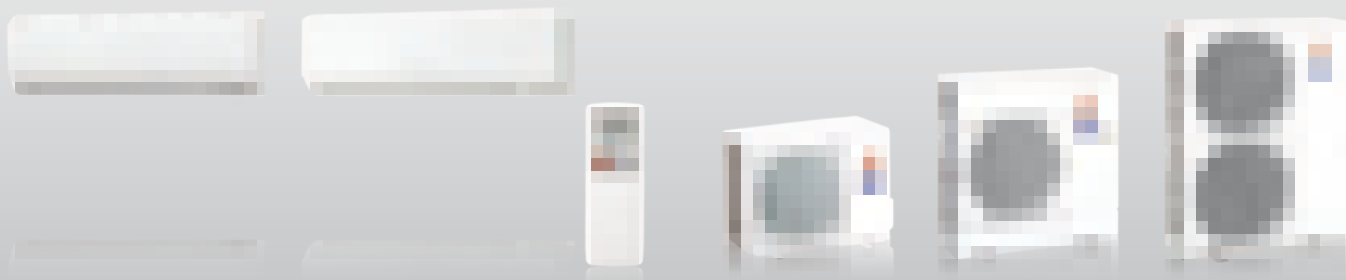

PKA-RP-HAL

PKA-RP-KAL

PAR-SL97A-E

PUIHZ-ZRP35/50VKA

PUIHZ-ZRP60/71VHA

PUIHZ-ZRP100YKA

Fali készülékek

Single split / Power Inverter / Hűtésre / Fűtésre

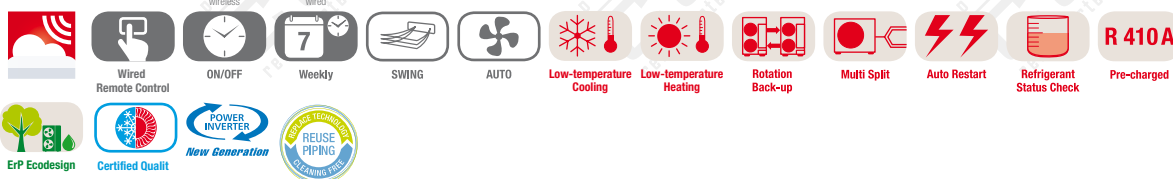

PKA-RP oldalfali készülék, hűtésre / fűtésre, a készülékek az infravörös távvezérlőt tartalmazzák **D2**

Beltéri készülékek leírása	PKA-RP35HAL	PKA-RP50HAL	PKA-RP60KAL	PKA-RP71KAL	PKA-RP100KAL	
Hűtőteljesítmény (kW)	3,6 (1,6-4,5)	4,6 (2,3-5,6)	6,1 (2,7-6,7)	7,1 (3,3-8,1)	10,0 (4,9-11,4)	
Fűtőteljesítmény (kW)	4,1 (1,6-5,2)	5,0 (2,5-7,3)	7,0 (2,8-8,2)	8,0 (3,5-10,2)	11,2 (4,5-14,0)	
SEER hűtés esetén	5,7	5,3	6,3	6,5	6,0	
SCOP fűtés esetén	3,9	4,0	4,2	4,3	4,0	
Energiahatékonysági osztály Hűtés / Fűtés	A+ / A	A / A+	A++ / A+	A++ / A+	A+ / A+	
Levegő-térfogatáram (m³/h)	alacsony fordulaton	540	540	1080	1200	
	közepes fordulaton	630	630	1200	1380	
	magas fordulaton	720	720	1320	1560	
Zajnyomás-szint dB(A)	alacsony fordulaton	36	36	39	39	41
	magas fordulaton	43	43	45	45	49
Méretek (mm)	Szélesség	898	898	1170	1170	1170
	Mélység	249	249	295	295	295
	Magasság	295	295	365	365	365
Tömeg (kg)	13	13	21	21	21	
LISTA ÁR	831 EUR	950 EUR	1100 EUR	1332 EUR	1662 EUR	

A beltéri készülék zajnyomásszintje 1 méterrel a készülék előtt és 1 méterrel alatta mérve

Power Inverter, hűtésre / fűtésre **D2**

Kültéri készülékek leírása	PUIHZ-ZRP35VKA	PUIHZ-ZRP50VKA	PUIHZ-ZRP60VHA	PUIHZ-ZRP71VHA	PUIHZ-ZRP100YKA	
Teljesítményfelvétel beltéri készülékkel (kW)	hűtés esetén	0,94	1,41	1,60	1,80	2,65
	fűtés esetén	1,07	1,50	1,96	2,19	3,04
Levegő-térfogatáram (m³/h)	2700	2700	3300	3300	6600	
Zajnyomás-szint dB(A)	Hűtés/Fűtés	44 / 46	44 / 46	47 / 48	47 / 48	49 / 51
Méretek (mm)	Szélesség	809	809	950	950	1050
	Mélység	300	300	330	330	330
	Magasság	630	630	943	943	1338
Tömeg (kg)	43	46	67	67	124	
Teljes csövezési hossz (m)	50	50	50	50	75	
Maximális magasságkülönbség (m)	30	30	30	30	30	
Hűtőközeg-töltet (kg)*	2,2	2,4	3,5	3,5	5,0	
Kalorikus csövek csatlakozása	folydéköldal	6	6	10	10	10
Ø (mm)	gázöldal	12	12	16	16	16
Feszültségellátás (V, fázis, Hz)	220-240, 1, 50	220-240, 1, 50	220-240, 1, 50	220-240, 1, 50	380 – 415, 3+N, 50	
Áramfelvétel hűtés/fűtés esetén (A)	3,54 / 3,92	6,19 / 6,86	7,68 / 8,87	7,36 / 8,39	3,84 / 3,88	
Ajánlott kismegszakító (A)	16	16	25	25	16	
Hűtési felhasználási fokozat °C	-15~+46	-15~+46	-15~+46	-15~+46	-15~+46	
Fűtési felhasználási fokozat °C	-11~+21	-11~+21	-20~+21	-20~+21	-20~+21	
LISTA ÁR	1595 EUR	1740 EUR	1981 EUR	2174 EUR	2974 EUR	

* Hűtőközeg-töltet 30 méteres (egy utas) csövezési hossza

Távvezérlő **D2**

Típus	Leírás	LISTA ÁR
PAC-SH29TC-E	Csatlakozódugó vezetékes távvezérlőhöz	25 EUR
PAC-YT52CRA	Kábel távvezérlés, kompakt	127 EUR
PAR-31MAA	Oldalfali Deluxe távvezérlő	168 EUR



PAC-YT52CRA

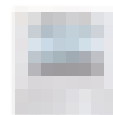

PAR-31MAA



PUAH-SHW112VHA-A/YHA-A



PAR-SL97A-E

PKA-RP KAL

Fali készülékek

Single split / Zubadan Inverter / Hűtésre / Fűtésre

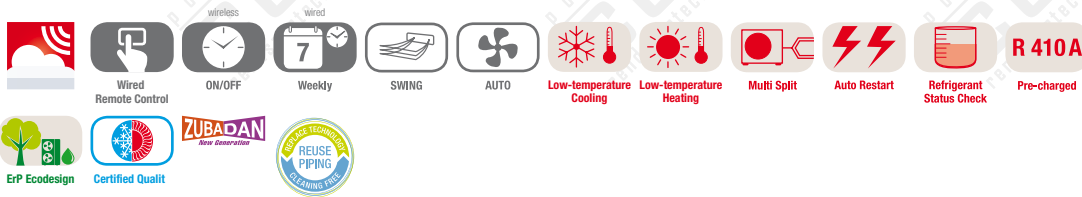

PKA-RP oldalfali készülék, hűtésre / fűtésre, a készülékek az infravörös távvezérlőt tartalmazzák **D2**

Beltéri készülékek leírása	PKA-RP100KAL	PKA-RP100KAL
Hűtőteljesítmény (kW)	10,0 (4,9-11,4)	10,0 (4,9-11,4)
Fűtőteljesítmény	11,2 (4,5-14,0)	11,2 (4,5-14,0)
Fűtőteljesítmény -15 °C-ig (kW)	11,2	11,2
SEER	hűtés esetén 5,2	5,2
SCOP	fűtés esetén 3,8	3,8
Energiatartékonysági osztály Hűtés / Fűtés	A / A	A / A
Levegő-térfogatáram (m³/h)	alacsony fordulaton 1200 közepes fordulaton 1380 magas fordulaton 1560	1200 1380 1560
Zajnyomás-szint dB(A)	alacsony fordulaton 41 magas fordulaton 49	41 49
Méret (mm)	Szélesség 1170 Mélység 295 Magasság 365	1170 295 365
Tömeg (kg)	21	21
LISTA ÁR	1662 EUR	1662 EUR

A beltéri készülék zajnyomásszintje 1 méterrel a készülék előtt és 1 méterrel alatta mérve

Zubadan Inverter hűtésre / fűtésre **D2**

Külső készülékek leírása	PUAH-SHW112VHA-A	PUAH-SHW112VHA-A
Teljesítményfelvétel beltéri készülékekkel (kW)	hűtés esetén 2,924 fűtés esetén 3,103	2,924 3,103
Levegő-térfogatáram (m³/h)	6000	6000
Zajnyomás-szint dB(A)	Hűtés/Fűtés 51 / 52	51 / 52
Méret (mm)	Szélesség 950 Mélység 330 Magasság 1350	950 330 1350
Tömeg (kg)	120	134
Teljes csővezetési hossz (m)	75	75
Maximális magasságkülönbség (m)	30	30
Hűtőközeg-töltet (kg)*	5,5	5,5
Kalorikus csövek csatlakozása Ø (mm)	olyadékkoldal 10 gázoldal 16	10 16
Feszültségellátás (V, fázis, Hz)	230, 1, 50	380 – 415, 3+N, 50
Üzemi áramfelvétel (A)	hűtés esetén 11,1 fűtés esetén 11,28	3,69 3,74
Ajánlott kismegszakító (A)	40	16
Hűtési felhasználási fokozat °C	-15~+46	-15~+46
Fűtési felhasználási fokozat °C	-25~+21	-25~+21
LISTA ÁR	4095 EUR	4450 EUR

* Hűtőközeg-töltet 30 méteres (egy utas) csővezetési hosszra

Távvezérlő **D2**

Típus	Leírás	LISTA ÁR
PAC-SH29TC-E	Csatlakozódugó vezetékes távvezérlőhöz	25 EUR
PAC-YT52CRA	Kábel távvezérlés, kompakt	127 EUR
PAR-31MAA	Oldalfali Deluxe távvezérlő	168 EUR



PAC-YT52CRA

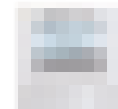

PAR-31MAA

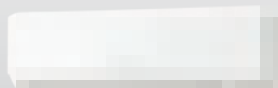

PKA-RP-KAL



PAR-SL97A-E



PUAH-P100VHA/YHA

Fali készülékek

Single split / Standard Inverter / Hűtésre / Fűtésre

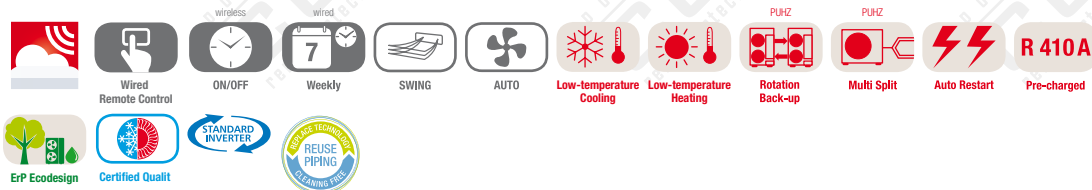

PKA-RP oldalfali készülék, hűtésre / fűtésre, a készülékek az infravörös távvezérlőt tartalmazzák **D2**

Beltéri készülékek leírása	PKA-RP100KAL	
Hűtőteljesítmény (kW)	9,4 (4,9-11,2)	
Fűtőteljesítmény (kW)	11,2 (4,5-12,5)	
SEER	hűtés esetén	4,8
SCOP	fűtés esetén	3,8
Energiahatékonysági osztály	Hűtés / Fűtés	B / A
Levegő-térfogatáram (m³/h)	alacsony fordulaton	1200
	közepes fordulaton	1380
	magas fordulaton	1560
Zajnyomás-szint dB(A)	alacsony fordulaton	41
	magas fordulaton	49
Méretek (mm)	Szélesség	1170
	Mélység	295
	Magasság	365
Tömeg (kg)	21	

LISTA ÁR **1662 EUR**

A beltéri készülék zajnyomásszintje 1 méterrel a készülék előtt és 1 méterrel alatta mérve

Standard Inverter, hűtésre / fűtésre **D2**

230 V-os kültéri készülékek megnevezése	PUHZ-P100VHA	
400 V-os kültéri készülékek megnevezése	PUHZ-P100YHA	
Teljesítményfelvétel beltéri készülékekkel (kW)	hűtés esetén	3,12
	fűtés esetén	3,49
Levegő-térfogatáram (m³/h)	3600	
Zajnyomás-szint dB(A)	Hűtés/Fűtés	50 / 54
Méretek (mm)	Szélesség	950
	Mélység	330
	Magasság	943
Tömeg (kg)	75	
Teljes csővezetési hossz (m)	50	
Maximális magasságkülönbség (m)	30	
Hűtőközeg-töltet (kg)*	3,0	
Kalorikus csövek csatlakozása Ø (mm)	folyadékoldal	10
	gázoldal	16
Tápfeszültség 230V (V, fázis, Hz)	220-240, 1, 50	
Tápfeszültség 400V (V, fázis, Hz)	380 – 415, 3+N, 50	
Üzemi áramerősség 230V hűtés/fűtés (A)	12,26 / 12,62	
Üzemi áramerősség 400V hűtés/fűtés (A)	4,78 / 5,05	
Ajánlott biztosítékméret 230V (A)	32	
Ajánlott biztosítékméret 400V (A)	16	
Hűtési felhasználási fokozat °C	-15~+46	
Fűtési felhasználási fokozat °C	-15~+21	

LISTA ÁR **2251 EUR**
2364 EUR

* Gyári hűtőközeg-töltet (egy utas) SUZ: 7 m, PUHZ-P100: 20 m, PUHZ-P125/140: 30 méteres csővezetési hosszra

Távvezérlő **D2**

Típus	Leírás	LISTA ÁR
PAC-SH29TC-E	Csatlakozódugó vezetékes távvezérlőhöz	25 EUR
PAC-YT52CRA	Kábel távvezérlés, kompakt	127 EUR
PAR-31MAA	Oldalfali Deluxe távvezérlő	168 EUR



PAC-YT52CRA

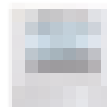

PAR-31MAA

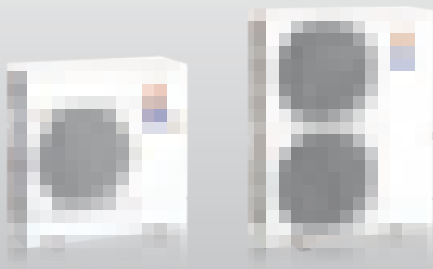

PUHZ-ZRP71VHA

PUHZ-ZRP100-140VKA/YKA

PSA-RP71-140KA

Álló készülékek

Single split / Power Inverter / Hűtésre / Fűtésre



PSA-RP álló készülék, hűtésre / fűtésre, a készülékek az oldalfali távvezérlőt tartalmazzák **D2**

Beltéri készülékek leírása	PSA-RP71KA	PSA-RP100KA	PSA-RP125KA	PSA-RP140KA
Hűtőteljesítmény (kW)	7,1 (3,3-8,1)	10,0 (4,9-11,4)	12,5 (5,5-14,0)	13,4 (6,2-15,0)
Fűtőteljesítmény (kW)	7,6 (3,5-10,2)	11,2 (4,5-14,0)	14,0 (5,0-16,0)	16,0 (5,7-18,0)
SEER	hűtés esetén 6,3	5,5	4,9	5,3
SCOP	fűtés esetén 4,0	4,0	4,0	4,4
Energiahatékonysági osztály Hűtés / Fűtés	A++ / A+	A / A+	- / -	- / -
Levegő-térfogatáram (m ³ /h)	alacsony fordulaton 1200 magas fordulaton 1440	1500 1800	1500 1860	1500 1860
Zajnyomás-szint dB(A)	alacsony fordulaton 40 magas fordulaton 44	45 51	45 51	45 51
Méretek (mm)	Szélesség 600 Mélység 360 Magasság 1900	600 360 1900	600 360 1900	600 360 1900
Tömeg (kg)	46	46	46	48
LISTA ÁR	1651 EUR	1929 EUR	2201 EUR	2355 EUR

A beltéri készülék zajnyomásszintje 1 méterrel a készülék előtt és 1 méterrel alatta mérve

Power Inverter, hűtésre / fűtésre **D2**

Külséri készülékek leírása	PUHZ-ZRP71VHA	PUHZ-ZRP100YKA	PUHZ-ZRP125YKA	PUHZ-ZRP140YKA
Teljesítményfelvétel beltéri készülékkel (kW)	hűtés esetén 1,89 fűtés esetén 2,21	2,75 3,08	4,09 4,24	4,06 4,79
Levegő-térfogatáram (m ³ /h)	3300	6600	7200	7200
Zajnyomás-szint dB(A)	Hűtés/Fűtés 47 / 48	49 / 51	50 / 52	50 / 52
Méretek (mm)	Szélesség 950 Mélység 330 Magasság 943	1050 330 1338	1050 330 1338	1050 330 1338
Tömeg (kg)	67	124	126	132
Teljes csővezetési hossz (m)	50	75	75	75
Maximális magasságkülönbség (m)	30	30	30	30
Hűtőközeg-töltet (kg)*	3,5	5,0	5,0	5,0
Kalorikus csövek csatlakozása	folyadéköldal gázoldal	10 16	10 16	10 16
Feszültségellátás (V, fázis, Hz)	220-240, 1, 50	380 – 415, 3+N, 50	380 – 415, 3+N, 50	380 – 415, 3+N, 50
Áramfelvétel hűtés/fűtés esetén (A)	7,36 / 8,39	3,84 / 3,88	5,84 / 5,54	6,61 / 7,14
Ajánlott kismegszakító (A)	25	16	16	16
Hűtési felhasználási fokozat °C	-15~+21	-15~+46	-15~+46	-15~+46
Fűtési felhasználási fokozat °C	-20~+21	-20~+21	-20~+21	-20~+21
LISTA ÁR	2174 EUR	2974 EUR	3202 EUR	3891 EUR

* Hűtőközeg-töltet 30 méteres (egy utas) csővezetési hosszra

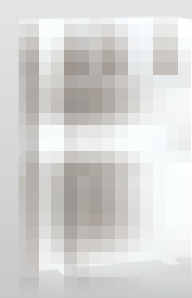

PSA-RP100-140KA

PUHZ-P100VHA/YHA

PUHZ-P125/140VHA/YHA

Álló készülékek

Single split / Standard Inverter / Hűtésre / Fűtésre



PSA-RP álló készülék, hűtésre / fűtésre, a készülékek az oldalfali távvezérlőt tartalmazzák **D2**

Beltéri készülékek leírása	PSA-RP100KA	PSA-RP125KA	PSA-RP140KA
Hűtőteljesítmény (kW)	9,4 (4,9-11,2)	12,3 (5,5-14,0)	13,6 (5,5-15,0)
Fűtőteljesítmény (kW)	11,2 (4,5-12,5)	14,0 (5,0-16,0)	16,0 (5,0-18,0)
SEER	hűtés esetén 4,6	-	-
SCOP	fűtés esetén 3,8	-	-
Energiahatékonysági osztály Hűtés / Fűtés	B / A	- / -	- / -
Levegő-térfogatáram (m ³ /h)	alacsony fordulaton 1500 magas fordulaton 1800	1500 1860	1500 1860
Zajnyomás-szint dB(A)	alacsony fordulaton 45 magas fordulaton 51	45 51	45 51
Méret (mm)	Szélesség 600 Mélység 360 Magasság 1900	600 360 1900	600 360 1900
Tömeg (kg)	46	46	48

LISTA ÁR

1929 EUR

2201 EUR

2355 EUR

A beltéri készülék zajnyomásszintje 1 méterrel a készülék előtt és 1 méterrel alatta mérve

Standard Inverter, hűtésre / fűtésre **D2**

230 V-os kültéri készülékek megnevezése	PUHZ-P100VHA	PUHZ-P125VHA	PUHZ-P140VHA
400 V-os kültéri készülékek megnevezése	PUHZ-P100YHA	PUHZ-P125YHA	PUHZ-P140YHA
Teljesítményfelvétel beltéri készülékkel (kW)	hűtés esetén 3,120 fűtés esetén 3,280	4,380 4,980	5,640 5,690
Levegő-térfogatáram (m ³ /h)	3600	6000	6000
Zajnyomás-szint dB(A)	Hűtés/Fűtés 50 / 54	51 / 55	52 / 56
Méret (mm)	Szélesség 950 Mélység 330 Magasság 943	950 330 1350	950 330 1350
Tömeg (kg)	75	99	123
Teljes csövezési hossz (m)	50	50	50
Maximális magasságkülönbség (m)	30	30	30
Hűtőközeg-töltet (kg)*	3,0	4,5	4,5
Kalorikus csövek csatlakozása	folydékoldaldal gázoldaldal	10 16	10 16
Tápfeszültség 230V (V, fázis, Hz)	220-240, 1, 50	220-240, 1, 50	220-240, 1, 50
Tápfeszültség 400V (V, fázis, Hz)	380 – 415, 3+N, 50	380 – 415, 3+N, 50	380 – 415, 3+N, 50
Üzemi áramerősség 230V hűtés/fűtés (A)	12,26 / 12,62	17,37 / 16,74	22,48 / 21,31
Üzemi áramerősség 400V hűtés/fűtés (A)	4,78 / 5,05	6,18 / 6,09	7,92 / 7,58
Ajánlott biztosítékméret 230V (A)	32	32	40
Ajánlott biztosítékméret 400V (A)	16	16	16
Hűtési felhasználási fokozat °C	-15~+46	-15~+46	-15~+46
Fűtési felhasználási fokozat °C	-15~+21	-15~+21	-15~+21

LISTA ÁR

2251 EUR

2751 EUR

3268 EUR

2364 EUR

2889 EUR

3431 EUR

* Hűtőközeg 30 méteres csövezési hosszra előtöltve (egy utas), PUHZ-P100VHA 20 méteres hosszra előtöltve



PUAH-ZRP35/50VKA

PUAH-ZRP60/71VHA

PUAH-ZRP100-140YKA

PEAD-RP

Légcsatornázható készülékek

Single split / Power Inverter / Hűtésre / Fűtésre

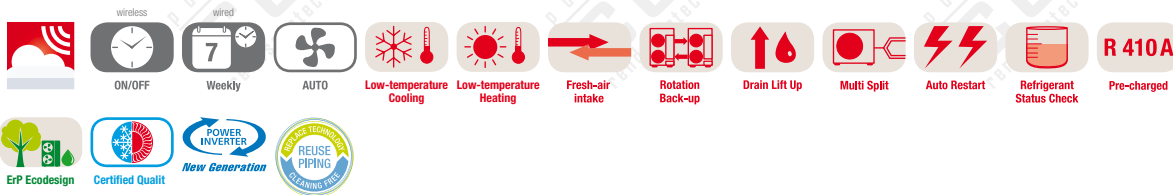

PEAD-RP légcsatornázható készülék, hűtésre / fűtésre, a készülékek távvezérlőt nem tartalmaznak **D2**

Beltéri készülékek leírása	PEAD-RP35JAQ	PEAD-RP50JAQ	PEAD-RP60JAQ	PEAD-RP71JAQ	PEAD-RP100JAQ	PEAD-RP125JAQ	PEAD-RP140JAQ
Hűtőteljesítmény (kW)	3,6 (1,6-4,5)	5,0 (2,3-5,6)	6,1 (2,7-6,7)	7,1 (3,3-8,1)	10,0 (4,9-11,4)	12,5 (5,5-14,0)	13,4 (6,2-15,3)
Fűtőteljesítmény (kW)	4,1 (1,6-5,2)	6,0 (2,5-7,3)	7,0 (2,8-8,2)	8,0 (3,5-10,2)	11,2 (4,5-14,0)	14,0 (5,0-16,0)	16,0 (5,7-18,0)
SEER	hűtés esetén 5,6	5,5	5,8	5,6	5,5	4,8	4,2
SCOP	fűtés esetén 4,0	4,3	4,1	3,9	4,2	3,8	3,6
Energiahatékonysági osztály Hűtés / Fűtés	A+ / A+	A / A+	A+ / A+	A+ / A	A / A+	- / -	- / -
Levegő-térfogatáram (m³/h)	alacsony fordulaton 600 magas fordulaton 840	720 1020	870 1260	1050 1500	1440 2040	1770 2520	1920 2760
Statikus nyomás (Pa)	35/50/70/100/150	35/50/70/100/150	35/50/70/100/150	35/50/70/100/150	35/50/70/100/150	35/50/70/100/150	35/50/70/100/150
Zajnyomás-szint dB(A)	alacsony fordulaton 23 magas fordulaton 30	26 35	25 33	26 34	29 38	33 40	34 43
Méret (mm)	Szélesség 900 Mélység 732 Magasság 250	900 732 250	1100 732 250	1100 732 250	1400 732 250	1400 732 250	1600 732 250
Tömeg (kg)	26	28	33	33	41	43	47
LISTA ÁR	858 EUR	1018 EUR	1247 EUR	1521 EUR	1969 EUR	2254 EUR	2929 EUR

A beltéri készülék zajnyomásszintje 1 méterrel a készülék előtt és 1 méterrel alatta mérve

Power Inverter, hűtésre / fűtésre **D2**

Külső készülékek leírása	PUHZ-ZRP35VKA	PUHZ-ZRP50VKA	PUHZ-ZRP60VHA	PUHZ-ZRP71VHA	PUHZ-ZRP100YKA	PUHZ-ZRP125YKA	PUHZ-ZRP140YKA
Teljesítményfelvétel beltéri készülékkel (kW)	hűtés esetén 0,89 fűtés esetén 0,95	1,44 1,50	1,65 1,79	2,01 2,03	2,63 2,60	4,05 3,63	4,36 4,20
Levegő-térfogatáram (m³/h)	2700	2700	3300	3300	6600	7200	7200
Zajnyomás-szint dB(A)	Hűtés/Fűtés 44 / 46	44 / 46	47 / 48	47 / 48	49 / 51	50 / 52	50 / 52
Méret (mm)	Szélesség 809 Mélység 300 Magasság 630	809 300 630	950 330 943	950 330 943	1050 330 1338	1050 330 1338	1050 330 1338
Tömeg (kg)	43	46	67	67	124	126	132
Teljes csövezési hossz (m)	50	50	50	50	75	75	75
Maximális magasságkülönbség (m)	30	30	30	30	30	30	30
Hűtőközeg-töltet (kg)*	2,2	2,4	3,5	3,5	5,0	5,0	5,0
Kalorikus csövek csatlakozása	olyadéköldal gázöldal	6 12	6 12	10 16	10 16	10 16	10 16
Feszültségellátás (V, fázis, Hz)	220-240, 1, 50	220-240, 1, 50	220-240, 1, 50	220-240, 1, 50	380 - 415, 3+N, 50	380 - 415, 3+N, 50	380 - 415, 3+N, 50
Áramfelvétel hűtés/fűtés esetén (A)	3,54 / 3,92	6,19 / 6,86	7,68 / 8,87	7,36 / 8,39	3,84 / 3,88	5,84 / 5,54	6,61 / 7,14
Ajánlott kismegszakító (A)	16	16	25	25	16	16	16
Hűtési felhasználási fokozat °C	-15~+46	-15~+46	-15~+46	-15~+46	-15~+46	-15~+46	-15~+46
Fűtési felhasználási fokozat °C	-11~+21	-11~+21	-20~+21	-20~+21	-20~+21	-20~+21	-20~+21
LISTA ÁR	1595 EUR	1740 EUR	1981 EUR	2174 EUR	2974 EUR	3202 EUR	3891 EUR

* Hűtőközeg-töltet 30 méteres (egy utas) csövezési hossza

Távvezérlő **D2**

Típus	Leírás	LISTA ÁR
PAC-YT52CRA	Kábel távvezérlés, kompakt	127 EUR
PAR-31MAA	Oldalfali Deluxe távvezérlő	168 EUR
PAR-SA9CA-E	Infravörös távvezérlő (érzékelő)	135 EUR
PAR-SL97A-E	Infravörös távvezérlő (jeladó)	232 EUR



PAC-YT52CRA



PAR-31MAA

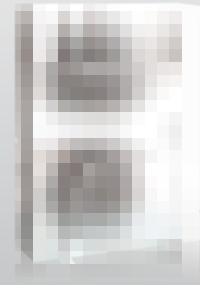

PEAD-RP

PUIZ-SHW112-140VHA-A/YHA-A

Légcsatornázható készülékek

Single split / Zubadan Inverter / Hűtésre / Fűtésre

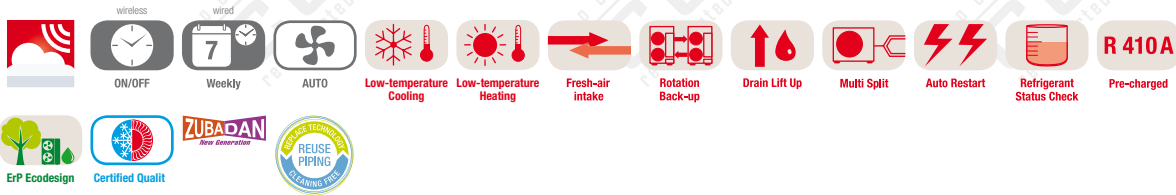

PEAD-RP légcsatornázható készülék, hűtésre / fűtésre, a készülékek távvezérlőt nem tartalmaznak **D2**

Beltéri készülékek leírása	PEAD-RP100JAQ	PEAD-RP100JAQ	PEAD-RP125JAQ
Hűtőteljesítmény (kW)	10,0 (4,9-11,4)	10,0 (4,9-11,4)	12,5 (5,5-14,0)
Fűtőteljesítmény (kW)	11,2 (4,5-14,0)	11,2 (4,5-14,0)	14,0 (5,0-16,0)
Fűtőteljesítmény -15 °C-ig (kW)	11,2	11,2	14,0
SEER	hűtés esetén 4,8	4,8	4,8
SCOP	fűtés esetén 3,8	3,8	3,6
Energiahatékonysági osztály Hűtés / Fűtés	B / A	B / A	- / -
Levegő-térfogatáram (m³/h)	alacsony fordulaton 1440 magas fordulaton 2040	1440 2040	1770 2520
Statikus nyomás (Pa)	35/50/70/100/150	35/50/70/100/150	35/50/70/100/150
Zajnyomás-szint dB(A)	alacsony fordulaton 29 magas fordulaton 38	29 38	33 40
Méretetek (mm)	Szélesség 1400 Mélység 732 Magasság 250	1400 732 250	1400 732 250
Tömeg (kg)	41	41	43
LISTA ÁR	1969 EUR	1969 EUR	2254 EUR

A beltéri készülék zajnyomásszintje 1 méterrel a készülék előtt és 1 méterrel alatta mérve

Zubadan Inverter hűtésre / fűtésre **D2**

Kültéri készülékek leírása	PUIZ-SHW112VHA-A	PUIZ-SHW112YHA-A	PUIZ-SHW140YHA-A
Teljesítményfelvétel beltéri készülékekkel (kW)	hűtés esetén 3,059 fűtés esetén 3,103	3,059 3,103	3,895 3,879
Levegő-térfogatáram (m³/h)	6000	6000	6000
Zajnyomás-szint dB(A)	Hűtés/Fűtés 51 / 52	51 / 52	51 / 52
Méretetek (mm)	Szélesség 950 Mélység 330 Magasság 1350	950 330 1350	950 330 1350
Tömeg (kg)	120	134	134
Teljes csövezési hossz (m)	75	75	75
Maximális magasságkülönbség (m)	30	30	30
Hűtőközeg-töltet (kg)*	5,5	5,5	5,5
Kalorikus csövek csatlakozása	olvadékoldal 10 gázoldal 16	10 16	10 16
Feszültségellátás (V, fázis, Hz)	230, 1, 50	380 – 415, 3+N, 50	380 – 415, 3+N, 50
Üzemi áramfelvétel (A)	hűtés esetén 11,1 fűtés esetén 11,28	3,69 3,74	4,92 4,91
Ajánlott kismegszakító (A)	40	16	16
Hűtési felhasználási fokozat °C	-15~+46	-15~+46	-15~+46
Fűtési felhasználási fokozat °C	-25~+21	-25~+21	-25~+21
LISTA ÁR	4095 EUR	4450 EUR	4805 EUR

* Hűtőközeg-töltet 30 méteres (egy utas) csövezési hosszra

Távvezérlő **D2**

Típus	Leírás	LISTA ÁR
PAC-YT52CRA	Kábel távvezérlés, kompakt	127 EUR
PAR-31MAA	Oldalfali Deluxe távvezérlő	168 EUR
PAR-SA9CA-E	Infravörös távvezérlő (érzékelő)	135 EUR
PAR-SL97A-E	Infravörös távvezérlő (jeladó)	232 EUR



PAC-YT52CRA

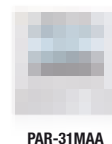

PAR-31MAA

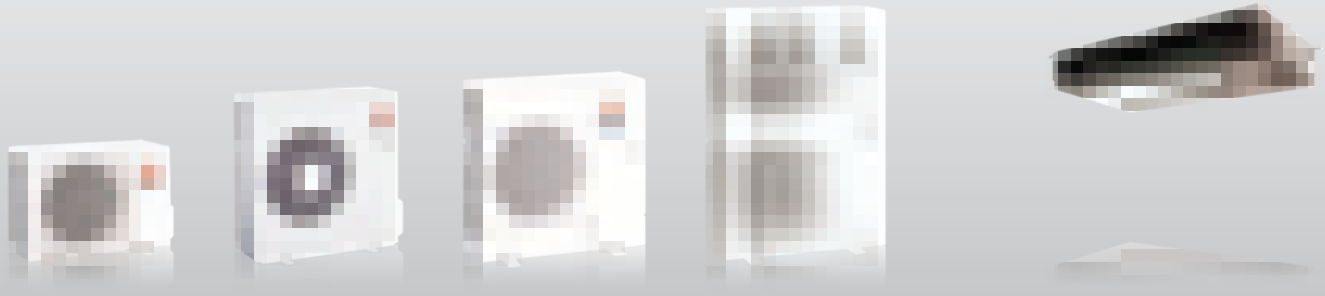

SUZ-KA35VA

SUZ-KA50-71VA

PUHZ-P100VHA/YHA

PUHZ-P125/140VHA/YHA

PEAD-RP

Légcsatornázható készülékek

Single split / Standard Inverter / Hűtésre / Fűtésre

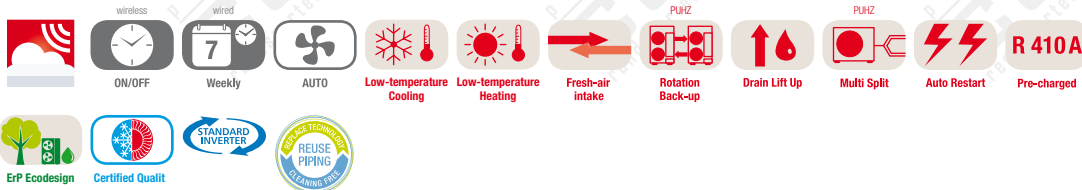

PEAD-RP légcsatornázható készülék, hűtésre / fűtésre, a készülékek távvezérlőt nem tartalmaznak **D2**

Beltéri készülékek leírása	PEAD-RP35JAQ	PEAD-RP50JAQ	PEAD-RP60JAQ	PEAD-RP71JAQ	PEAD-RP100JAQ	PEAD-RP125JAQ	PEAD-RP140JAQ
Hűtőteljesítmény (kW)	3,6 (1,6-4,5)	4,9 (2,3-5,6)	5,7 (2,3-6,3)	7,1 (2,8-8,1)	9,4 (4,9-11,2)	12,3 (5,5-14,0)	13,6 (5,5-15,0)
Fűtőteljesítmény (kW)	4,1 (1,6-5,2)	5,9 (1,7-7,2)	7,0 (2,5-8,0)	8,0 (2,6-10,2)	11,2 (4,5-12,5)	14,0 (5,0-16,0)	16,0 (5,0-18,0)
SEER	hűtés esetén 5,5	5,4	5,6	5,8	4,6	-	-
SCOP	fűtés esetén 4,0	4,2	4,0	3,9	3,8	-	-
Energiahatékonysági osztály Hűtés / Fűtés	A+ / A+	A / A+	A+ / A+	A+ / A	B / A	- / -	- / -
Levegő-térfogatáram (m³/h)	alacsony fordulaton 600 magas fordulaton 840	720 1020	870 1260	1050 1500	1440 2040	1770 2520	1920 2760
Statikus nyomás (Pa)	35/50/70/100/150	35/50/70/100/150	35/50/70/100/150	35/50/70/100/150	35/50/70/100/150	35/50/70/100/150	35/50/70/100/150
Zajnyomás-szint dB(A)	alacsony fordulaton 23 magas fordulaton 30	26 35	25 33	26 34	29 38	33 40	34 43
Méret (mm)	Szélesség 900 Mélység 732 Magasság 250	900 732 250	1100 732 250	1100 732 250	1400 732 250	1400 732 250	1600 732 250
Tömeg (kg)	26	28	33	33	41	43	47

LISTA ÁR

858 EUR

1018 EUR

1247 EUR

1521 EUR

1969 EUR

2254 EUR

2929 EUR

A beltéri készülék zajnyomásszintje 1 méterrel a készülék előtt és 1 méterrel alatta mérve

Standard Inverter, hűtésre / fűtésre **D2**

230 V-os kültéri készülékek megnevezése	SUZ-KA35VA	SUZ-KA50VA	SUZ-KA60VA	SUZ-KA71VA	PUHZ-P100VHA PUHZ-P100YHA	PUHZ-P125VHA PUHZ-P125YHA	PUHZ-P140VHA PUHZ-P140YHA
400 V-os kültéri készülékek megnevezése	-	-	-	-	-	-	-
Teljesítményfelvétel beltéri készülékekkel (kW)	hűtés esetén 1,050 fűtés esetén 1,110	1,480 1,620	1,670 1,930	2,080 2,040	3,120 3,103	4,220 3,870	4,520 4,430
Levegő-térfogatáram (m³/h)	2178	2676	2454	3006	3600	6000	6000
Zajnyomás-szint dB(A)	Hűtés/Fűtés 49 / 50	52 / 52	55 / 55	55 / 55	50 / 54	51 / 55	52 / 56
Méret (mm)	Szélesség 800 Mélység 285 Magasság 550	840 330 880	840 330 880	840 330 880	950 330 943	950 330 1350	950 330 1350
Tömeg (kg)	35	54	50	53	75	99	123
Teljes csövezési hossz (m)	20	30	30	30	50	50	50
Maximális magasságkülönbség (m)	12	30	30	30	30	30	30
Hűtőközeg-töltet (kg)*	1,15	1,6	1,8	1,8	3,0	4,5	4,5
Kalorikus csövek csatlakozása	folydékoldal gázoldal	6 12	6 16	10 16	10 16	10 16	10 16
Tápfeszültség 230V (V, fázis, Hz)	220-240, 1, 50	220-240, 1, 50	220-240, 1, 50	220-240, 1, 50	220-240, 1, 50	220-240, 1, 50	220-240, 1, 50
Tápfeszültség 400V (V, fázis, Hz)	-	-	-	-	380 - 415, 3+N, 50	380 - 415, 3+N, 50	380 - 415, 3+N, 50
Üzemi áramerősség 230V hűtés/fűtés (A)	4,77 / 4,97	7,0 / 6,6	8,71 / 10,11	10,81 / 10,41	12,26 / 12,62	17,37 / 16,74	22,48 / 21,31
Üzemi áramerősség 400V hűtés/fűtés (A)	-	-	-	-	4,78 / 5,05	6,18 / 6,09	7,92 / 7,58
Ajánlott biztosítékméret 230V (A)	10	20	20	20	32	32	40
Ajánlott biztosítékméret 400V (A)	-	-	-	-	16	16	16
Hűtési felhasználási fokozat °C	-10~+46	-15~+46	-15~+46	-15~+46	-15~+46	-15~+46	-15~+46
Fűtési felhasználási fokozat °C	-10~+24	-10~+24	-10~+24	-10~+24	-15~+21	-15~+21	-15~+21

LISTA ÁR

797 EUR

1053 EUR

1274 EUR

1355 EUR

2251 EUR

2751 EUR

3268 EUR

* Gyári hűtőközeg-töltet (egy utas) SUZ: 7 m, PUHZ-P100: 20 m, PUHZ-P125/140: 30 méteres csövezési hosszra

2364 EUR

2889 EUR

3431 EUR

Távvezérlő **D2**

Típus	Leírás	LISTA ÁR
PAC-YT52CRA	Kábel távvezérlés, kompakt	127 EUR
PAR-31MAA	Oldalfali Deluxe távvezérlő	168 EUR
PAR-SA9CA-E	Infravörös távvezérlő (érzékelő)	135 EUR
PAR-SL97A-E	Infravörös távvezérlő (jeladó)	232 EUR

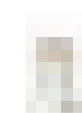

PAC-YT52CRA



PAR-31MAA

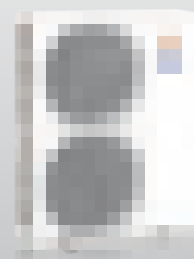

PEA-RP

PUAZ-RP200/250YKA

Légszabályozható, magas nyomású készülékek

Single split / Power Inverter / Hűtésre / Fűtésre



PEA-RP légszabályozható készülék, hűtésre / fűtésre, a készülékek távvezérlőt nem tartalmaznak **D2**

Beltéri készülékek leírása	PEA-RP200GAQ	PEA-RP250GAQ	PEA-RP400GAQ	PEA-RP500GAQ
Hűtőteljesítmény (kW)	19,0 (9,0-22,4)	22,0 (11,2-28,0)	38,0 (18,0-44,8)	44,0 (22,4-56,0)
Fűtőteljesítmény (kW)	22,4 (9,0-25,0)	27,0 (12,5-31,5)	44,8 (18,0-50,0)	54,0 (25,0-63,0)
Levegő-térfogatáram (m ³ /h)	3900	4800	7200	9600
Statikus nyomás (Pa)	150	150	150	150
Zajnyomásszint dB(A)	48 - 51	49 - 52	52	53
Méretetek (mm)	Szélesség 1400 Mélység 634 Magasság 400	1400 634 400	1600 634 595	1947 764 595
Tömeg (kg)	70	77	130	133
Feszültségellátás (V, fázis, Hz)	380 - 415, 3+N, 50	380 - 415, 3+N, 50	380 - 415, 3+N, 50	380 - 415, 3+N, 50
Üzemi áramfelvétel (A)	2,0	2,3	3,8	5,4
LISTA ÁR	1166 EUR	1333 EUR	2200 EUR	2309 EUR

A beltéri készülék zajnyomásszintje 1 méterrel a készülék előtt és 1 méterrel alatta mérve

Power Inverter, hűtésre / fűtésre **D2**

Kültéri készülékek leírása	PUHZ-RP200YKA	PUHZ-RP250YKA	PUHZ-RP200YKA x 2	PUHZ-RP250YKA x 2
Teljesítményfelvétel beltéri készülékekkel (kW)	hűtés esetén 5,7 + 1,0 fűtés esetén 5,5 + 1,0	7,16 + 1,18 7,02 + 1,18	5,70 x 2 + 1,55 5,50 x 2 + 1,55	7,16 x 2 + 2,84 7,02 x 2 + 2,84
Levegő-térfogatáram (m ³ /h)	8400	8400	8400 x 2	8400 x 2
Zajnyomásszint dB(A)	hűtés esetén 58 fűtés esetén 59	58 59	58 59	58 59
Méretetek (mm)	Szélesség 1050 Mélység 330 Magasság 1338	1050 330 1338	1050 x 2 330 1338	1050 x 2 330 1338
Tömeg (kg)	135	141	135 x 2	141 x 2
Teljes csövezési hossz (m)	120	120	120	120
Maximális magasságkülönbség (m)	30	30	30	30
Hűtőközeg-töltet (kg)*	7,1	7,7	7,1 x 2	7,7 x 2
Kalorikus csövek csatlakozása Ø (mm)	10 folyadékoldal 22 gázoldal	12 22	10 x 2 22 x 2	12 x 2 22 x 2
Feszültségellátás (V, fázis, Hz)	380 - 415, 3+N, 50	380 - 415, 3+N, 50	380 - 415, 3+N, 50	380 - 415, 3+N, 50
Üzemi áramfelvétel (A)	hűtés esetén 9,1 fűtés esetén 8,8	11,5 11,3	9,1 x 2 8,8 x 2	11,5 x 2 11,3 x 2
Ajánlott kismegszakító (A)	32	32	32	32
LISTA ÁR	5111 EUR	5739 EUR	10222 EUR	11478 EUR

* Hűtőközeg-töltet 30 méteres (egy utas) csövezési hosszra

Az RP400/RP500 beltéri készülékek mindig két azonos Power Inverterrel üzemelnek (2 x PUHZ-RP200YKA bzw. 2 x PUHZ-RP250YKA)

Távvezérlő **D2**

Típus	Leírás	LISTA ÁR
PAC-YT52CRA	Kábel távvezérlés, kompakt	127 EUR
PAR-31MAA	Oldalfali Deluxe távvezérlő	168 EUR

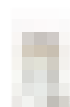

PAC-YT52CRA

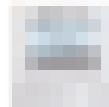

PAR-31MAA

PUHZ-P200/250YHA

PEA-RP

Légcsatornázható, magas nyomású készülékek

Single split / Standard Inverter / Hűtésre / Fűtésre

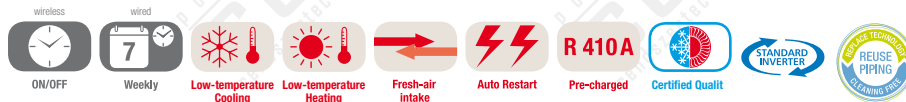

PEA-RP légcsatornázható készülék, hűtésre / fűtésre, a készülékek távvezérlőt nem tartalmaznak **D2**

Beltéri készülékek leírása	PEA-RP200GAQ	PEA-RP250GAQ	PEA-RP400GAQ	PEA-RP500GAQ
Hűtőteljesítmény (kW)	19,0 (9,0-22,4)	22,0 (11,2-28,0)	38,0 (18,0-44,8)	44,0 (22,4-56,0)
Fűtőteljesítmény (kW)	22,4 (9,0-25,0)	27,0 (12,5-31,5)	44,8 (18,0-50,0)	54,0 (25,0-63,0)
Levegő-térfogatáram (m³/h)	3900	4800	7200	9600
Statikus nyomás (Pa)	150	150	150	150
Zajnyomásszint dB(A)	48 - 51	49 - 52	52	53
Méret (mm)	Szélesség Mélység Magasság	1400 634 400	1600 634 400	1947 764 595
Tömeg (kg)	70	77	130	133
Feszültségellátás (V, fázis, Hz)	380 – 415, 3+N, 50	380 – 415, 3+N, 50	380 – 415, 3+N, 50	380 – 415, 3+N, 50
Üzemi áramfelvétel (A)	2,0	2,3	3,8	5,4
LISTA ÁR	1166 EUR	1333 EUR	2200 EUR	2309 EUR

A készülék zajnyomásszintje közepén, 1,5 méterrel a készülék alatt mérve

Standard Inverter, hűtésre / fűtésre **D2**

Kültéri készülékek leírása	PUHZ-P200YHA	PUHZ-P250YHA	PUHZ-P200YHA x 2	PUHZ-P250YHA x 2
Teljesítményfelvétel beltéri készülékkel (kW)	hűtés esetén 6,21 + 1,0 fűtés esetén 6,36 + 1,0	7,26 + 1,18 7,29 + 1,18	6,21 x 2 + 1,55 6,36 x 2 + 1,55	7,26 x 2 + 2,84 7,29 x 2 + 2,84
Levegő-térfogatáram (m³/h)	7800	7800	7800 x 2	7800 x 2
Zajnyomásszint dB(A)	hűtés esetén 55 fűtés esetén 59	55 59	55 59	55 59
Méret (mm)	Szélesség Mélység Magasság	950 330 + 30 1350	950 x 2 330 + 30 1350	950 x 2 330 + 30 1350
Tömeg (kg)	129	129	129 x 2	129 x 2
Maximális magasságkülönbség (m)	30	30	30	30
Hűtőközeg-töltet (kg)	5,8	7,1	5,8 x 2	7,1 x 2
Maximális távolság (m)	70	70	70	70
Kalorikus csövek csatlakozása	olvadékkoldal gázoldal	10 22	10 x 2 22 x 2	12 x 2 22 x 2
Feszültségellátás (V, fázis, Hz)	380 – 415, 3+N, 50	380 – 415, 3+N, 50	380 – 415, 3+N, 50	380 – 415, 3+N, 50
Üzemi áramfelvétel (A)	hűtés esetén 9,9 fűtés esetén 10,1	11,6 11,7	9,9 x 2 10,1 x 2	11,6 x 2 11,7 x 2
Ajánlott kismegszakító (A)	32	32	32	32
LISTA ÁR	4161 EUR	4868 EUR	8322 EUR	9736 EUR

* Hűtőközeg-töltet 30 méteres (egy utas) csővezetési hossza

Az RP400/RP500 beltéri készülékek mindig két azonos Standard Inverterrel (2 x PUHZ-P200YHA illetve 2 x PUHZ-P250YHA) üzemelnek

Távvezérlő **D2**

Típus	Leírás	LISTA ÁR
PAC-YT52CRA	Kábel távvezérlés, kompakt	127 EUR
PAR-31MAA	Oldalfali Deluxe távvezérlő	168 EUR

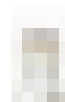

PAC-YT52CRA



PAR-31MAA

Kapcsolódás a Lossnay szellőzőrendszerekkel

Lélegezzen fel

A modern életvitel és munkavégzés eredményeként napjainkból átlagosan 20 órát zárt helyiségekben töltünk. A zárt helyiségek levegőjének minőségét azonban gyakran megterheli a túl magas páratartalom, a penészképződés és az építőanyagok és a berendezések kipárolgásai. A levegőminőséget azonban a száraz levegő, az elektroszmog és a kilélegzett levegő széndioxid-tartalma is jelentősen le tudja rontani. Ennek a jó közérzet és a teljesítőképesség látja a kárát. A kifáradás és a koncentrációs zavarok mellett súlyos egészségkárosodások is kialakulhatnak.

A rossz levegő a múlté

A levegőt szennyező tényezők sokasága rendszeres szellőztetést tesz szükségessé. Azonban minden szellőztetés során értékes hőenergia távozik. Az energiaköltségek megtakarítása és az energiatakarékossági rendelet előírásainak teljesítése érdekében az épületek egyre jobb szigetelés kapnak, tömör kivitelük nem ereszti át a levegőt. Sok modern irodaházban és középületben már nem is nyithatók kézzel az ablakok. A nem kívánatos károsanyagok elvezetésének mértékét ez drasztikusan lecsökkenti. Ennek eredményeként a szabályozott hővisszanyeréses

szellőztetés ma elengedhetetlen. A tömör épülethéjakra a Mitsubishi Electric Lossnay szellőztetőrendszere kínál korszerű megoldást. Bármennyire értékes is a fenti okokból az energiatakarékos szellőzőberendezés, a helyiségklíma átfogó megoldása csak a hatékony klímaberendezéssel együtt érhető el. A korszerű klímaberendezésekkel a fűtés ma ugyanúgy magától értetődő lehetőség, mint a hűtés. A szellőztetőberendezéssel pedig ismét értékes energia takarítható meg a klímatechnikában. Napjaink klímatechnikai követelményeire ideális megoldást kínálnak együtt a Lossnay szellőztetőberendezések és a Mr. Slim vagy a City Multi sorozatú klímaberendezések.

Hatékony, a klíma- és a szellőztetőrendszerek mérvadója

A szellőzéstechnikai berendezések és a klímatechnika összekötése sokrétű alkalmazást tesz lehetővé a modern épületek klimatizálása és szellőztetése kapcsán. Az új rendszerek kiválasztásakor a hatékonyság, és ezáltal az alacsony teljesítményfelvétel vált irányadó céllá a magas szintű komforttal együtt. Egy lépés a fenntarthatóság tekintetében a helyes irányba és egyben egy lépés a Mitsubishi Electric rendszermegoldásai irányába.

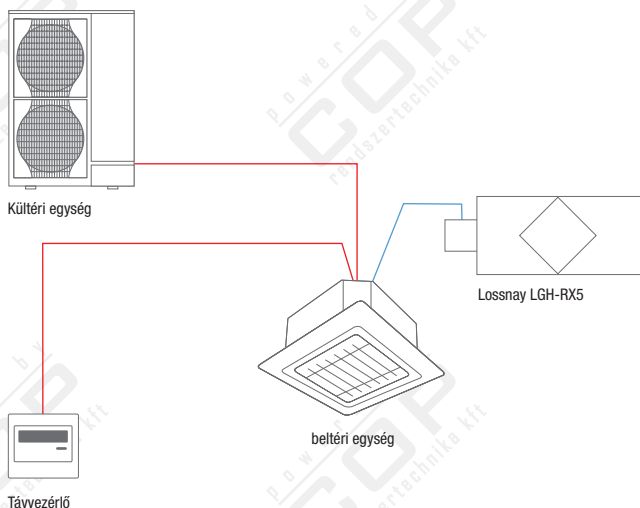

Klíma és szellőztetés:ideális csapat

Friss levegő a teljesítőképesség fenntartása érdekében

Nem csak a DIN és a VDI írja elő megfelelő mennyiségű friss levegő bevezetését a zárt terekbe – az emberi teljesítőképesség fenntartásához, ill. fokozásához erre a bevezetett friss levegőre valóban nagy szükség van. Irodákban, üzletekben, színházakban, kórházakban és mindenütt, ahol nincsenek ablakok, vagy nem végezhető rendszeres szellőztetés az ablakokon keresztül, a gépi szellőztéstechnika látja el ezt a feladatot. Mivel erre a feladatra egész évben szükség van, a bevezetett friss levegő kondicionálása elengedhetetlen. Erre kiválóan megfelelnek a single split inverterek (Mr. Slim sorozat) és a VRF készülékek (City Multi sorozat).

Szellőztetés és klíma, az ideális kiegészítő

A meglévő és az új épületek hőterhelése mára megnőtt: Az erősebb világítás, a nagyobb számú műszaki berendezés, a sok ember és a jobb épületszigetelés a belső hőterhelés jelentős növekedését eredményezi. A nagy felületű üvegfrontot alkalmazó modern építészet emellett a napsugárzás formájában jelentkező külső hőterhelést is fokozza. Nagyon fontos szerepet játszik a friss levegő bevezetése, a helyiség levegőjének hatékony klímaberendezéssel történő szabályozása pedig éppenséggel döntő fontosságú.

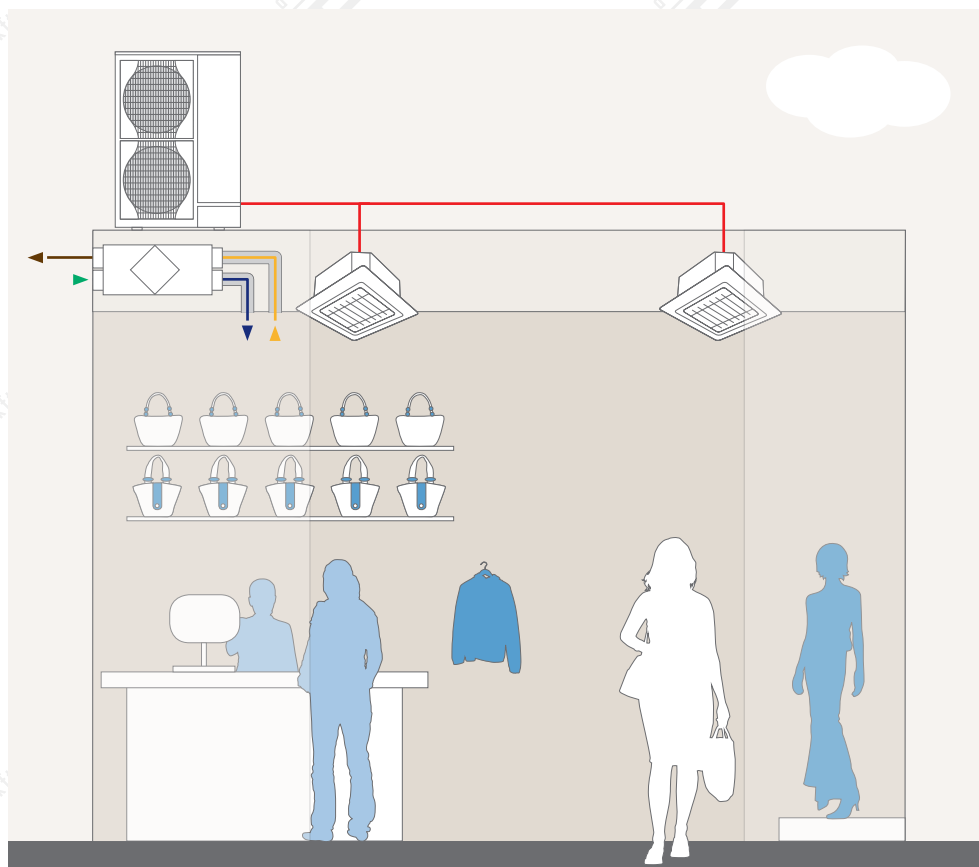

Szellőztetés és klíma kombinációja például üzletben:

Mivel a legtöbb üzletben nincs lehetőség az ablakokon keresztül történő szellőztetésre, elengedhetetlen a friss levegő szabályozott bevezetése. A vevők és az eladók optimális közérzete és így a vevők által az üzletben töltött idő meghosszabbítása légkondicionálásból és integrált hővisszanyeréses szellőzésből álló kombinált megoldással érhető el. A rendszer újrahasznosítja az elvezetett levegő energiatartalmát, és így jelentősen csökkenti a légkondicionálás költségét.

Rendszerpéldánk:

Mr. Slim klímaberendezések + Lossnay LGH-RX5 szellőztetőberendezések

Légfüggöny és hőszivattyú

Energiatakarékosság a kezdetektől fogva

Tökéletesen a Mr. Slim és City Multi VRF kültéri egységekhez hangolt hőszivattyú-légfüggöny a bejárati területek hatékony klímaelválasztásához.

Az üzletek és a középületek nyílt bejárati területei akadálytalan bejutást biztosítanak a vevők és ügyfelek részére, azonban magas követelményeket támasztanak a klíma- és fűtéstechnikával szemben. A cél annak megakadályozása, hogy a meleg vagy klimatizált beltéri levegő helyet cseréljen a benyomuló külső levegővel. Különösen hatékonynak mutatkozott az ajtó légfüggönyök technológiája, amely légsugarakkal választja el egymástól a beltéri és a kültéri klímát. A Mitsubishi Electric a légfüggönyök egyik vezető gyártójával, a Thermoscreens céggel közösen különösen energiahatékony, megbízható és kényelmes komplett rendszert kínál. A hagyományos légfüggönyökhöz képest a HP DXE különleges hőcserélővel rendelkezik, fűtése pedig hőszivattyún keresztül R410A (forrógázzal) valósul meg. A hőszivattyú (tetszőlegesen Mr. Slim vagy City Multi VRF kültéri készülék) a meleget közvetlenül a környezeti levegőből nyeri, és mindössze egy kilowatt elektromos energiával négy kilowatt fűtési energiát állít elő.

Szabadalmaztatott kifúvórendszer

A különlegesen kialakított levegőgyűjtő szekrény egyenletes levegőelosztásáról gondoskodik a teljes szélességben. A bejegyzett háromdimenziós kifúvórács akár 92 %-ban képes homogenizálni a levegőt (az ISO 27327 jelű szabvány szerint), hogy a légörvények és az indukció csökkenthető legyenek.

Gyors szerelés és egyszerű karbantartás

A dugaszolásra kész Plug & Play technikának köszönhetően a rendszer gyorsan és egyszerűen telepíthető, és ideálisan alkalmas utólagos kiegészítésre is. A karbantartásbarát felépítés egyszerű karbantartást tesz lehetővé.

Széles rendszerválaszték

A modellek szabadon függő vagy mennyezetbe való beépítésre alkalmas kivitelben, különféle hosszúságokban (1 m, 1,5 m és 2 m), valamint különféle teljesítményi fokozatokban (5 – 25,7 kW) kaphatók. A mennyezetbe beépített készülékek a típusjelölésnél „R” betűvel (Recessed=süllyesztett) vannak jelölve.

Alkalmazási területek

Rugalmasan felhasználhatóak üzletekben, bevásárló-központokban és középületekben. Kifúvási magasság 2 – 3,8 m.

Az új HX2 modell (A HP modellek utódja)

Az új fejlesztésű HX2 légfüggöny újszerű, esetenként egyedülálló kiegészítő funkciókkal rendelkezik, ilyen például az elfordítható kerek fémrész, amely összetéveszthetetlen kialakítás kölcsönöz a légfüggönynek. Az optikai hatást a szabadon függő készülékek menetes rúdjaik és vezetékének burkolatával együtt a tetszés szerint választható RAL-színek teszik tökéletessé. A HX2 az ismert 1 m, 1,5 m és 2 m méretek mellett 2,5 m hosszban is szállítható, az S és M teljesítményfokozatokkal így a 2,30 m – 4 m ajtómagasságokat (kifúvási magasság) fedi le.

Az elfordítható fémrész a nyílással felfelé vagy lefelé szerelhető fel, így a levegőbeszíváshoz nem elegendően nagy mennyezeti tér esetén a készülék a közbenső födémbe is beszerelhető; ekkor alulról szívja a levegőt.

A kifúvórács újszerűen hajlékonyan kialakított oldalsó végei elsőként teszik lehetővé a teljes ajtónyílás elválasztó levegősugárral való lezárását. Így a légfüggöny még hatékonyabb. Az új EC ventilátorok már most teljesítik az ErP 2015 előírásait, nagyobb hatékonyságot biztosítanak és akár 7 dB (A) mértékben is csökkentik a zajszintet.

A szűrőkarbantartás esedékességét LED jelzi. A szűrőkarbantartás céljára a készülék alsó részén tolócsúszkákat helyeztek el, amelyek gyors, szerszám nélküli szűrőcserét tesznek lehetővé.

A HX2 alapfelszerelésként beépített ModBUS illesztőfelülettel rendelkezik a GLT illetve a Mitsubishi Electric (választhatóan Mr. Slim vagy CityMulti VRF) kártyához való csatlakozáshoz; továbbá szállítása a hűtés üzemhez való kondenzátumteknővel, valamint a külső egység leolvasztásához szükséges beépített elektromos fűtéssel együtt történik.

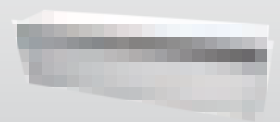
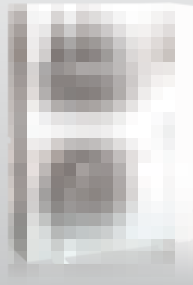
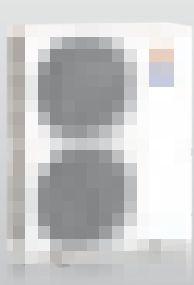

PUAH-ZRP71-200VKA/YKA

PUAH-SHW140YHA-A

HP1000-2000 DXE

HP1000-2000R DXE

Légfűgőny-rendszerek

Single split / Power Inverter és Zubadan

DXE Légfűgőny-rendszerek, szabadon függesztett

Beltéri készülékek leírása	HP1000 DXE	HP1500 DXE	HP2000 DXE	HP2000R DXE
Power Inverter kültéri készülék 230V	PUAH-ZRP71VHA	-	-	-
Power Inverter kültéri készülék 400V	-	PUAH-ZRP140YKA	PUAH-ZRP140YKA	PUAH-RP200YKA
Zubadan Inverter kültéri készülék	-	PUAH-SHW140YHA-A	PUAH-SHW140YHA-A	-
Hűtőteljesítmény (kW)	7,4	12,3	14,2	19,2
Fűtőteljesítmény (kW) magas fordulaton	8,3	13,8	15,9	21,9
COP magas fordulaton	2,8	2,5	2,9	2,4
Levegő áramlási sebessége (m/s)	9,0	9,0	9,5	9,5
Levegő-térfogatáram (m³/h)	1310	2070	2360	2360
Zajnyomás-szint dB(A) magas fordulaton	48-58	48-58	48-58	48-58
Méretetek (mm)	Szélesség Mélység Magasság	1300 468 306	1825 468 306	2590 468 306
Tömeg (kg)	46	67	84	84
Maximális beépítési magasság (m)	3,8	3,8	3,8	3,8
Feszültségellátás (V, fázis, Hz)	380 – 415, 3+N, 50	380 – 415, 3+N, 50	380 – 415, 3+N, 50	380 – 415, 3+N, 50
Tápfeszültség 230V (V, fázis, Hz)	220-240, 1, 50	220-240, 1, 50	220-240, 1, 50	220-240, 1, 50
Üzemi áramfelvétel (A)	7,3 (0,8)	12,1	14,4	14,4

DXE Légfűgőny-rendszerek, mennyezetbe szerelhető

Beltéri készülékek leírása	HP1000R DXE	HP1500R DXE	HP2000R DXE	HP2000R DXE
Power Inverter kültéri készülék 230V	PUAH-ZRP71VHA	-	-	-
Power Inverter kültéri készülék 400V	-	PUAH-ZRP140YKA	PUAH-ZRP140YKA	PUAH-RP200YKA
Zubadan Inverter kültéri készülék	-	PUAH-SHW140YHA-A	PUAH-SHW140YHA-A	-
Hűtőteljesítmény (kW)	7,4	12,3	14,2	19,0
Fűtőteljesítmény (kW)	8,3	13,2	15,7	21,3
COP	2,8	2,5	2,9	2,4
Levegő áramlási sebessége (m/s)	9,0	9,0	9,5	9,0
Levegő-térfogatáram (m³/h)	1310	2070	3300	2590
Zajnyomás-szint dB(A) magas fordulaton	48-58	48-58	48-58	48-58
Méretetek (mm)	Szélesség Mélység Magasság	1250 485 348	1750 485 348	2340 485 348
Tömeg (kg)	45	75	93	93
Maximális beépítési magasság (m)	3,8	3,8	3,8	3,8
Feszültségellátás (V, fázis, Hz)	380 – 415, 3+N, 50	380 – 415, 3+N, 50	380 – 415, 3+N, 50	380 – 415, 3+N, 50
Tápfeszültség 230V (V, fázis, Hz)	220-240, 1, 50	220-240, 1, 50	220-240, 1, 50	220-240, 1, 50
Üzemi áramfelvétel (A)	7,8 (1,3)	12,7 (1,8)	15,7 (2,7)	15,7 (2,7)

Rendeljük meg a légfűtő modellt közvetlenül a Thermoscreens Gyártónál:

Thermoscreens GmbH
Emil-Hoffmann-Str. 55 – 59
D-50996 Köln

Telefon: +49 2236/38323 – 0
Telefax: +49 2236/38323 – 10
post@thermoscreens.de www.thermoscreens.de

PAC-IF012B-E csatlakoztató készlet Fűtő- és hűtőüzem

Csatlakoztató készlet már beépített PAC-IF012B-E hőcserélőhöz

A csatlakoztató készlettel számos hőcserélőtípus összeköthető a P-sorozatú Mr. Slim kültéri egységekkel.

Alkalmazási területek:

- Szellőztető berendezések
- Hőszivattyúk
- Légfűgönyök

A csatlakoztató készlet egy különleges alaplapot tartalmaz, mikroprocesszor-vezérléssel és két hőmérséklet-érzékelővel ellátott vezérlődobozból áll. A vezérlő box vezérléstechnikailag kerül összekapcsolásra a Mr. Slim kültéri egységgel.

Külső jeleken keresztül az alábbi beállítások végezhetőek el (csak PUHZ-ZRP és PUHZ-SHW esetén):

- Teljesítmény-meghatározás 8 fokozatban 30 %-tól 100 %-ig
- Fűtés/hűtés üzemmód
- Kompresszor leállítás

Lehetséges teljesítmény-meghatározó bemeneti jelek:

- 0–10 V
- 4–20 mA
- 1–5 V
- 0–10 kΩ
- Potenciálmentes érintkezők

Minden releváns üzemadat kiadása potenciálmentes érintkezőként:

- Üzemeltetés
- Riasztás
- Kompresszorüzem
- Leolvasztás
- Hűtés üzemmód
- Fűtés üzemmód

A PAC-IF012 levegő-visszáramlási vezérlésekben is használható. A PAR-31MAA opcionális távvezérlővel együtt az irányítás a beállított hőmérséklet alapján történik.

Opcionális kellék:

PAR-31MAA vezetékes távvezérlő

Kérjük, kövesse a megfelelő tervezési és beépítési tudnivalókat a tervezés során.

Teljesítmény-meghatározás 8 fokozatban Power Inverter (PUHZ-RP) és Zubadan Inverter (PUHZ-HRP) kültéri készülékek számára.

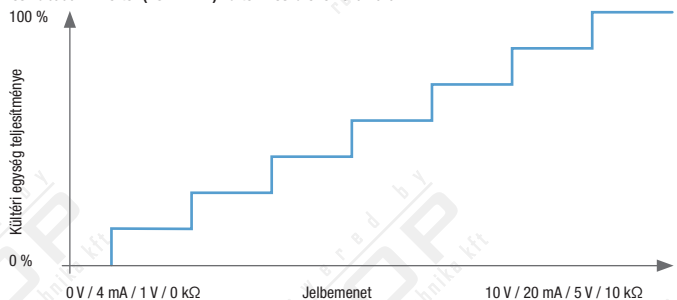

Csatlakoztató készlet alkalmazása szellőztető berendezéssel

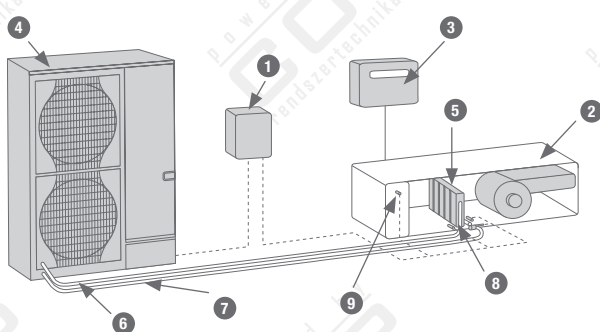

- | | | |
|---|---|---|
| 1 PAC-IF012 csatlakoztató készlet | 5 Hőcserélő (beépített) | 8 Hőmérséklet-érzékelő Befecskendező vezeték |
| 2 Szellőztető készülék | 6 Szívócső | 9 Hőmérséklet-érzékelő visszaráramlási levegő/belső levegő (opcionális) |
| 3 A szellőztető berendezés szabályozása | 7 Folyadékvezeték/befecskendező vezeték | |
| 4 Mr. Slim kültéri készülék | | |

Csatlakoztató készlet

Típusmegjelölés	PAC-IF012B-E	
Hűtési teljesítmény min-max*	(kW)	3,6–28,0
Fűtési teljesítmény min-max*	(kW)	4,1–31,5
Hűtőfolyadék		R410A
Vezérlő box méretek (mm)	Szélesség	336
	Mélység	69
	Magasság	278
Tömeg	(kg)	5
Hőmérséklet beállítási tartomány		
Távvezérlő	(°C)	14–30
Érintésvédelmi osztály		IP24
Áramellátás	V, fázis, Hz	220–240, 1, 50

* A választott kültéri egységtől függően

Tartozék



Típus	Leírás	LISTA ÁR
PAC-IF012B-E	Csatlakozókészlet	775 EUR

Kültéri egységek áttekintése PAC-IF012B-E csatlakoztató készlettel történő alkalmazás esetén

	Hűtési teljesítmény (kW)	Fűtési teljesítmény (kW)	Méretek (mm)	Tömeg (kg)	Maximális vezetékossz (m)	Áramellátás (V, fázis, Hz)
	Névleges (min – max)	Névleges (min – max)	Szélesség x mélység x magasság			
Zubadan Inverter (teljesítmény-szabályozás külső jelekkel vagy a visszaszívott levegő vezérléssel)						
PUHZ-SHW112VHA-A	10,0 (4,9–11,4)	11,2 (4,5–14,0)	950 x 330 x 1350	135	75	220–240, 1, 50
PUHZ-SHW112YHA-A	10,0 (4,9–11,4)	11,2 (4,5–14,0)	950 x 330 x 1350	135	75	380–415, 3, 50
PUHZ-SHW140YHA-A	12,5 (5,5–14,0)	14,0 (5,0–16,0)	950 x 330 x 1350	135	75	380–415, 3, 50
Power Inverter (teljesítmény-szabályozás külső jelekkel vagy visszaáramlási levegő vezérléssel)						
PUHZ-ZRP35VKA	3,5 (1,6–4,5)	4,1 (1,6–4,9)	800 x 300 x 600	42	50	220–240, 1, 50
PUHZ-ZRP50VKA	5,0 (2,3–5,6)	6,0 (2,5–7,3)	800 x 300 x 600	42	50	220–240, 1, 50
PUHZ-ZRP60VHA	6,0 (2,7–6,7)	7,0 (2,8–8,2)	950 x 330 x 943	67	50	220–240, 1, 50
PUHZ-ZRP71VHA	7,1 (3,3–8,1)	8,0 (3,5–10,2)	950 x 330 x 943	67	50	220–240, 1, 50
PUHZ-ZRP100YKA	10,0 (4,9–11,4)	11,2 (4,5–14,0)	1050 x 330 x 1338	124	75	380–415, 3, 50
PUHZ-ZRP125YKA	12,5 (5,5–14,0)	14,0 (5,0–16,0)	1050 x 330 x 1338	126	75	380–415, 3, 50
PUHZ-ZRP140YKA	14,0 (6,2–15,3)	16,0 (5,7–18,0)	1050 x 330 x 1338	132	75	380–415, 3, 50
PUHZ-RP200YKA	20,0 (9,0–22,4)	22,4 (9,0–25,0)	1050 x 330 x 1338	135	100	380–415, 3, 50
PUHZ-RP250YKA	25,0 (11,2–28,0)	27,0 (12,5–31,5)	1050 x 330 x 1338	141	100	380–415, 3, 50
Standard Inverter (csak visszaáramlási levegő vezérlés, PAC-TH10 kellék szükséges)						
SUZ-KA35VA	3,5 (1,0–3,9)	4,1 (0,9–5,09)	800 x 285 x 550	37	20	220–240, 1, 50
SUZ-KA50VA	5,0 (1,1–5,6)	5,9 (1,1–7,2)	840 x 330 x 850	53	30	220–240, 1, 50
SUZ-KA60VA	6,0 (1,1–6,3)	7,0 (0,9–8,0)	840 x 330 x 850	53	30	220–240, 1, 50
SUZ-KA71VA	7,1 (0,9–8,1)	8,0 (0,9–10,2)	840 x 330 x 850	58	30	220–240, 1, 50
PUHZ-P100VHA	9,4 (4,9–11,2)	11,2 (4,5–12,5)	950 x 330 x 943	75	50	220–240, 1, 50
PUHZ-P100YHA	9,4 (4,9–11,2)	11,2 (4,5–12,5)	950 x 330 x 1350	75	50	380–415, 3, 50
PUHZ-P125VHA	12,3 (5,5–14,0)	14,0 (5,0–16,0)	950 x 330 x 1350	99	50	220–240, 1, 50
PUHZ-P125YHA	12,3 (5,5–14,0)	14,0 (5,0–16,0)	950 x 330 x 1350	99	50	380–415, 3, 50
PUHZ-P140VHA	13,6 (5,5–15,0)	16,0 (5,0–18,0)	950 x 330 x 1350	123	50	220–240, 1, 50
PUHZ-P140YHA	13,6 (5,5–15,0)	16,0 (5,0–18,0)	950 x 330 x 1350	123	50	380–415, 3, 50
PUHZ-P200YHA	19,0 (9,0–22,4)	22,4 (9,0–25,0)	950 x 330 x 1350	123	70	380–415, 3, 50
PUHZ-P250YHA	22,0 (11,2–28,0)	27,0 (12,5–31,5)	950 x 330 x 1350	123	70	380–415, 3, 50

Kellékek a PAC-IF012B-E csatlakozó készlethez



Vezetékes távvezérlő

A vezetékes távvezérlő a kell-érték meghatározására szolgál visszaáramló levegővel vezérelt alkalmazásoknál, illetve lehetővé teszi a paraméterek lekérdezését szerviz diagnosztikai eszközként

PAR-31MAA Sztenderd vezetékes távvezérlő

Vezérlőrendszerek áttekintése Inverterek

Rendszer	Rendszerpélda	Funkciók	Szükséges kellekék	
	vezetékes távvezérlő	infravörös távvezérlő		
Egy távvezérlő (szabványos)			<ul style="list-style-type: none"> Választható vezetékes és infravörös távvezérlő is. 	Nincs szükség kellekre
Két távvezérlő A klímaberendezés 2 különböző helyen elhelyezett távvezérlővel is irányítható.			<ul style="list-style-type: none"> Egy csoporthoz akár 2 távvezérlő is csatlakoztatható. A vezetékes és infravörös távvezérlők kombinálhatók egymással. 	Vezetékes távvezérlő: PAR-31MAA Vezetékes távvezérlő készlet: PAR-21MAAT-E/PAC-SH29TC-E Infravörös távvezérlő: PAR-SL97A-E Infravörös távvezérlő készlet PCA-hoz: PAR-SL94B-E
Csoportvezérlés Egy távvezérlő több berendezés párhuzamos irányítására is képes. A kültéri készülékeken különböző hűtőkör címeket kell beállítani.			<ul style="list-style-type: none"> Egy távvezérlő akár 16 hűtőkört is irányítani tud. A kültéri készülékek egymástól függetlenül szabályozódnak (be/ki). Akár 2 távvezérlő is csatlakoztatható. 	Amennyiben SUZ vagy MXZ típusú kültéri egységet használnak, akkor beltéri egységhez egy MAC-397IF-E szükséges (P-sorozatú kültéri egységek esetén nincs szükség semmilyen kellekre)
Vezérlés 12V-os egyenáramú jellel A berendezés távolról be-/kikapcsolható. Ezen kívül a távvezérlő be/ki funkciója letiltható.			<ul style="list-style-type: none"> Letiltott távvezérlő esetén csak a be/ki funkció kerül letiltásra. Minden további beállítás elérhető (hőmérséklet, szellőztetési fokozatok, stb.) Vezérlése külső időkapcsolóval lehetséges. 	Távoli be-/kikapcsolási adapterkábel: PAC-SE55RA-E Beépített vezérlés
Vezérlés impulzusjel segítségével A berendezés távolról be-/kikapcsolható.			<ul style="list-style-type: none"> Minden beállítás elérhető (hőmérséklet, szellőztetési fokozatok, stb.) Külső időkapcsolóval is vezérelhető. 	Távoli be-/kikapcsolási adapterkábel: PAC-SA88HA-E Beépített vezérlés
Üzemállapot-visszajelzés Megjeleníthető a klímaberendezés üzemállapota			<ul style="list-style-type: none"> Az üzemállapot és hibajelzés kifelé továbbadható és feldolgozható (GLT kapcsolás) Potenciálmentes érintkezés. 	Adapterkábel az üzemállapotokhoz és hibajelzésekhez: PAC-SA88HA-E Távoli be-/kikapcsolási adapter: PAC-SF40RM (csak FB-kábelrel együtt) Beépített vezérlés
Központi vezérlés Több rendszer egyszerűen vezérelhető egyetlen központi vezérlőegységgel.			<ul style="list-style-type: none"> A kültéri készülékbe telepített adapterrel lehetőség van egy M-Net rendszer kiépítésére. Lehetőség van a City Multi Rendszerekre történő bekötésre is. 	M-Net adapter: PAC-SF82MA-E (SUZ/MXZ kültéri egységek esetén lásd M-sorozat)
Lossnay szellőztetőberendezés vezérlése			<ul style="list-style-type: none"> A klímaberendezés bekapcsolásakor a Lossnay is elindul. 	Slim-Lossnay összekötő kábel (a Lossnay-hez mellékelve)
Beépített hőcserélők hőcserélő			<ul style="list-style-type: none"> A kültéri készülék teljesítménye külsőleg szabályozható. Szükség esetén levegő visszavezetési vezérlés is lehetséges. 	Teljesítményszabályozás esetén: Csatlakoztató készlet: PAC-IF012B-E Levegő-visszaáramlási szabályozás esetén: Csatlakoztató készlet: PAC-IF012B-E Távvezérlő: PAR-31MAA

További információkat a Mitsubishi Electric kézikönyvekben talál.



MAC-557IF-E

MELCloud (WiFi-adapter)

Az új MAC-557IF-E WiFi-adapter lehetővé teszi, hogy okostelefonokon és táblagépeken keresztül otthonról vagy nagyobb távolságból is kommunikálni lehessen a klímaberendezésekkel.

A kényelmes és intelligens alkalmazás, amely hamarosan ingyenesen elérhető lesz az Apple- és Android-Store áruházakban, a mobil végkészülékeket virtuális távirányítóná varázsolja, amellyel a végfelhasználó vagy a rendszerépítő tartózkodási helyétől függetlenül irányíthatja a Mitsubishi Electric klímaberendezéseit. Ha a távvezérlés weben keresztül történik, akkor biztonsági okokból előzetes regisztráció szükséges egy Mits-

bishi Electric szerveren, így az időzíti funkciók, az energiahatékonysági adatok és a hibaüzenetek is megtekinthetők.

Az új MELCloud-technológia az épületeken belüli termékek és rendszerek virtuális kezelésének trendjét igyekszik követni. A WiFi-adapter alkalmas szinte az összes M-sorozat és Mr. Slim inverteres beltéri egység utólagos felszerelésére is. A regisztrációt és a konfigurációt az épületben lévő WPS-képes WLAN-routeren keresztül kell elvégezni.

Tartozék

D2

Típus	Leírás	LISTA ÁR
MAC-557IF-E	MELCloud (WiFi-adapter)	140 EUR

For Usual operation

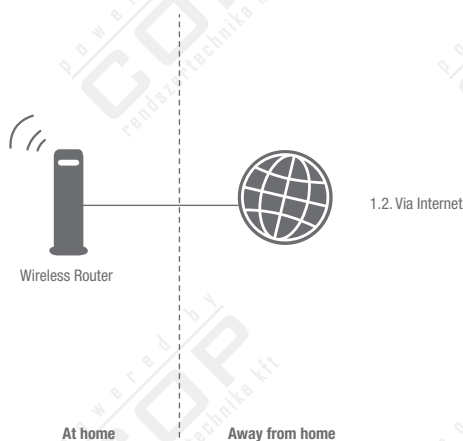
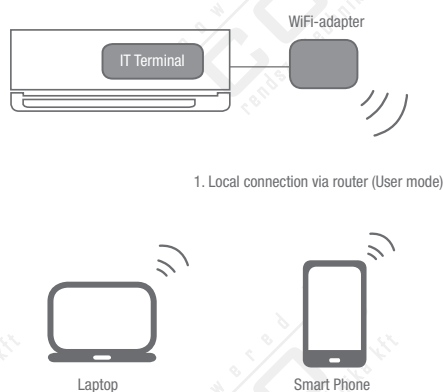

A klímarendszer távirányítása mobil eszközökön keresztül, WiFi segítségével



Mr. Slim inverter rendszerek elektromos kapcsolási rajza

A kültéri készülék áramellátása a készülék típusától függ

1:1-Rendszer

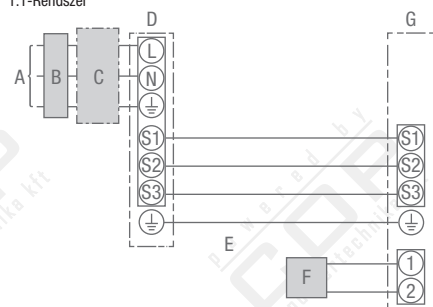

- A A kültéri készülék hálózati csatlakozása
- B Túlfeszültségvédő kapcsoló
- C Biztosíték
- D Kültéri készülék
- E Összekötő vezeték a bel- és kültéri készülék között
- F Távvezérlő
- G Beltéri egység

Multi split rendszer Duo/Trio/Quattro

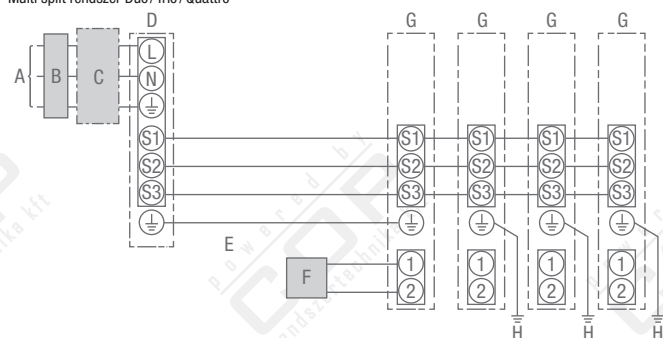

- A A kültéri készülék hálózati csatlakozása
- B Földelési záró megszakító
- C Megszakító vagy kapcsoló
- D Kültéri készülék
- E Kültéri készülék/beltéri egység összekötő kábel
- F Távvezérlő
- G Beltéri egység
- H A beltéri egység földelő vezetéke

Az összekötő kábelek specifikáció

Erek száma és keresztmetszet (mm²)	Beltéri egység – Kültéri készülék	4 x 1,5 mm ²
	Távvezérlő csatlakozás	2 x 0,3 mm ²
Az áramkör névleges feszültsége	Beltéri egység – Kültéri készülék	AC 230 V
	Innengerät – Außengerät	DC24 V
	Beltéri egység – Kültéri készülék	DC12 V

- * 35 – 140 méretű készülékek számára
Max. 45 m
Ha 2,5 mm² kerül alkalmazásra, max. 50 m
Ha 2,5 mm² kerül alkalmazásra és az S3 különálló, max. 80 m
- 200 – 250 méretű készülékek számára
Max. 18 m
Ha 2,5 mm² kerül alkalmazásra, max. 30 m
Ha 4 mm² kerül alkalmazásra és az S3 különálló, max. 50 m
Ha 6 mm² kerül alkalmazásra és az S3 különálló, max. 80 m

** A távvezérlő tartozéka egy 10 m-es elektromos vezeték.
Max. 500 m vezeték hosszúság lehetséges.

*** A földelő vezetékkel szemben ezek az adatok nem mindig érvényesek.
Az S3 az S2-vel szemben 24 V egyenárammal rendelkezik. Az S3 és az S1 között nincs elektromos szigetelés a transzformátor vagy egyéb elektromos alkatrészek révén.

Fontos:

1. Az elektromos vezetéknek meg kell felelnie az adott helyi és nemzeti jogszabályi előírásoknak.
2. A kültéri készülék és a beltéri egység összekapcsolásához és áramellátásához legalább egy polikloroprén-bevonatú, rugalmas kábelt kell választani (a 60245 IEC 57-nek megfelelően).
3. A másik kábelnél hosszabb földelő vezetéket kell telepíteni.

Hűtéstechnikai adatok

R410A Power Inverter töltőmennyiségek

A PUAZ-ZRP kültéri egységek 30 m vezetékhozzhoz elegendő előtöltéssel rendelkeznek (egyszerű úthossz). Nagyobb vezetékhozz esetén az itt látható táblázatnak megfelelő hűtőfolyadék-mennyiség szükséges.

Kültéri egységek	További hűtőfolyadék-mennyiség (egy utas) kg-ban				
	31-40	41-50	51-60	61-70	71-75
Vezetékhozz (egy utas) m					
PUHZ-ZRP35VKA	0,2	0,4	-	-	-
PUHZ-ZRP50VKA	0,2	0,4	-	-	-
PUHZ-ZRP60VHA	0,6	1,2	-	-	-
PUHZ-ZRP71VHA	0,6	1,2	-	-	-
PUHZ-ZRP100V(Y)KA	0,6	1,2	1,8	2,4	2,4
PUHZ-ZRP125V(Y)KA	0,6	1,2	1,8	2,4	2,4
PUHZ-ZRP140V(Y)KA	0,6	1,2	1,8	2,4	2,4
PUHZ-RP200YKA	0,9	1,8	2,7	3,6	*
PUHZ-RP250YKA	1,2	2,4	3,6	4,8	*

* Lásd Mr. Slim tervezési kézikönyv

R410A Power Inverter korrekciós tényezők

Teljesítmény kategória	Hűtési/fűtési teljesítmény korrekciós tényezők								
	5	10	20	30	40	50	60	70	75
Vezetékhozz (egy utas) / m									
ZRP35	1,00/1,00	0,992/0,997	0,976/0,991	0,962/0,985	0,949/0,979	0,936/0,973	-/-	-/-	-/-
ZRP50	1,00/1,00	0,985/0,997	0,957/0,991	0,931/0,985	0,908/0,979	0,886/0,973	-/-	-/-	-/-
ZRP60	1,00/1,00	0,992/0,997	0,976/0,991	0,962/0,985	0,949/0,979	0,936/0,973	-/-	-/-	-/-
ZRP71	1,00/1,00	0,988/0,997	0,966/0,991	0,946/0,985	0,929/0,979	0,913/0,973	-/-	-/-	-/-
ZRP100	1,00/1,00	0,957/0,991	0,957/0,991	0,931/0,985	0,908/0,979	0,886/0,973	0,865/0,967	0,846/0,961	0,829/0,955
ZRP125	1,00/1,00	0,981/0,997	0,946/0,991	0,914/0,985	0,885/0,979	0,858/0,973	0,834/0,967	0,812/0,961	0,792/0,955
ZRP140	1,00/1,00	0,976/0,997	0,932/0,991	0,893/0,985	0,858/0,979	0,828/0,973	0,813/0,970	0,776/0,961	0,753/0,955
RP200	1,00/1,00	0,984/0,999	0,958/0,990	0,930/0,985	0,908/0,980	0,888/0,975	0,867/0,968	0,848/0,960	0,839/0,958
RP250	1,00/1,00	0,984/0,999	0,958/0,990	0,930/0,985	0,908/0,980	0,888/0,975	0,867/0,968	0,848/0,960	0,839/0,958

R410A Zubadan Inverter new generation hűtőfolyadék-mennyiségek

Kültéri egységek	További hűtőfolyadék-mennyiség (egy utas) kg-ban				
	31-40 m	41-50 m	51-60 m	61-70 m	71-75 m
PUHZ-SHW80-140VHA-A/YHA-A	0,6	1,2	1,8	2,4	2,4

* Hűtőfolyadék előtöltés

R410A Zubadan Inverter new generation korrekciós tényezők

Teljesítmény kategória	Vezetékhozz (egy utas) m									
	5	10	20	30	40	50	55	60	70	75
PUHZ-SHW112VHA-A	1,00/1,00	0,985/0,997	0,957/0,991	0,931/0,985	0,908/0,979	0,886/0,973	0,876/0,970	0,865/0,967	0,846/0,961	0,829/0,955
PUHZ-SHW112YHA-A	1,00/1,00	0,985/0,997	0,957/0,991	0,931/0,985	0,908/0,979	0,886/0,973	0,876/0,970	0,865/0,967	0,846/0,961	0,829/0,955
PUHZ-SHW140YHA-A	1,00/1,00	0,981/0,997	0,946/0,991	0,914/0,985	0,885/0,979	0,858/0,973	0,845/0,970	0,834/0,967	0,812/0,961	0,792/0,955

R410A Standard Inverter töltőmennyiségek

A PUAZ-P100 kültéri egység 20 m vezetékhozzhoz elegendő előtöltéssel rendelkezik (egyszerű úthossz) (2,7 kg). A PUAZ-P125-250 kültéri egységek 30 m-es előtöltéssel rendelkeznek. Nagyobb vezetékhozz esetén lásd táblázat.

Kültéri egységek	További hűtőfolyadék-mennyiség (egy utas) kg-ban				
	21-30 m	31-40 m	41-50 m	51-60 m	61-70 m
PUHZ-P100VHA/YHA	0,6	1,2	1,8	-	-
PUHZ-P125VHA/YHA	-	0,6	1,2	-	-
PUHZ-P140VHA/YHA	-	0,6	1,2	-	-
PUHZ-P200YHA	-	0,9	1,8	2,7	3,6
PUHZ-P250YHA	-	1,2	2,4	3,6	4,8

R410A Standard Inverter korrekciós tényezők

Teljesítmény kategória	Vezetékhozz (egy utas) m					
	5	10	20	30	40	50
PUHZ-P100VHA/YHA	1,00/1,00	0,985/0,997	0,957/0,991	0,931/0,985	0,908/0,979	0,886/0,973
PUHZ-P125VHA/YHA	1,00/1,00	0,981/0,997	0,946/0,991	0,914/0,985	0,885/0,979	0,858/0,973
PUHZ-P140VHA/YHA	1,00/1,00	0,976/0,997	0,932/0,991	0,893/0,985	0,858/0,979	0,828/0,973

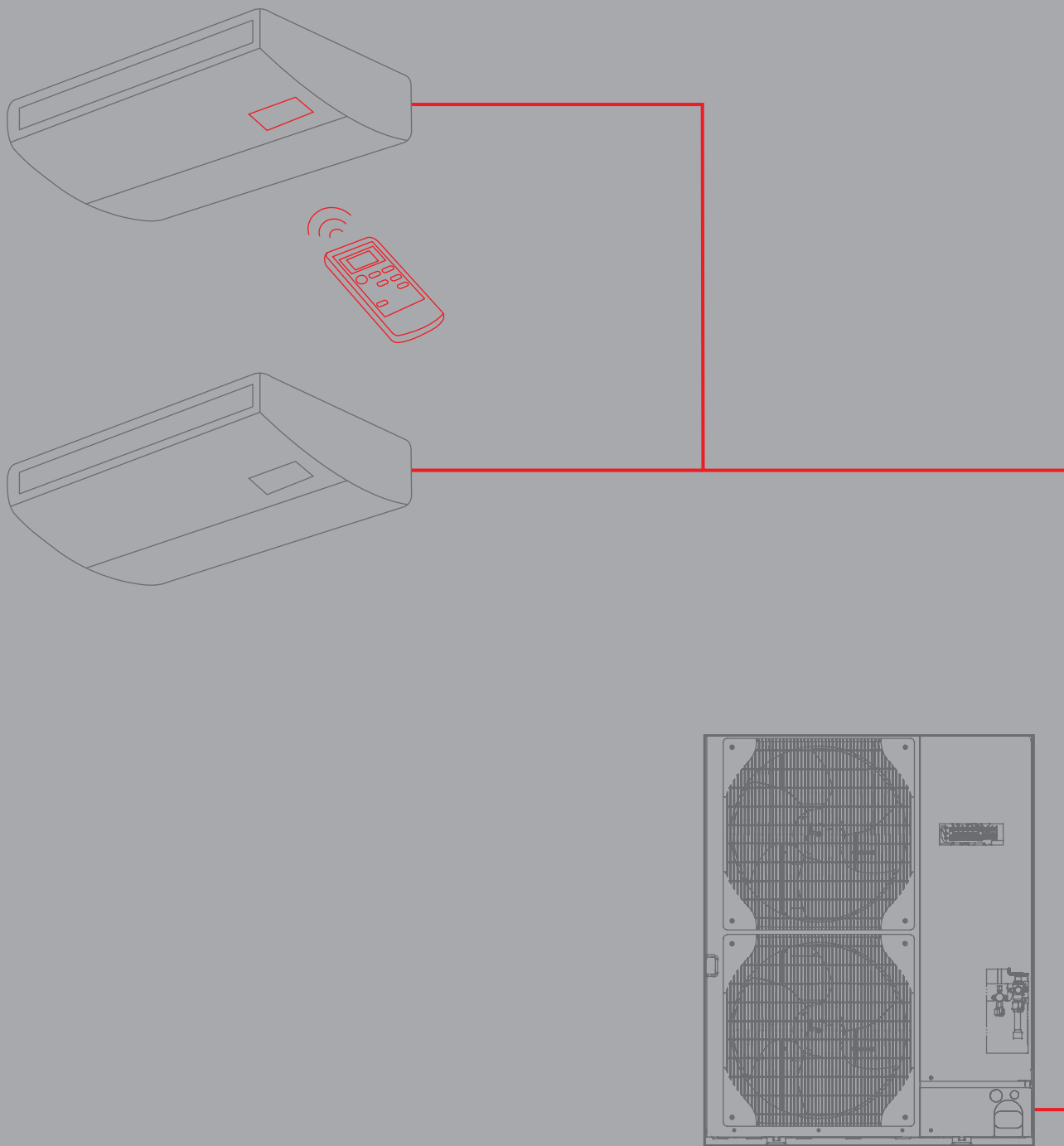

MULTI SPLIT ÜZEMELTETÉS ÉS KELLÉKEK

Multi split párhuzamos üzem

Hűtőfolyadék elosztó

2 – 4 beltéri egység párhuzamos működtetése (egy klímazónához)

- A PUAHZ-P/ZRP/SHW sorozatok Mr. Slim kültéri egységéhez a párhuzamos üzemeltetés érdekében teljesítménytől függően kettő (Duo), három (Trio) vagy négy (Quadro) beltéri egység csatlakoztatható.
- Különböző beltéri egység-típusok kombinálhatók egymással. Ehhez mindössze egy távvezérlő szükséges, mely a Master berendezéshez csatlakozik, és minden más beltéri egységet ennek megfelelően vezérel.
- A Mr. Slim sorozat különösen alkalmas nagyobb helyiségekben történő használatra, például nagy területű irodákban vagy üzletekben, melyek egy klímazónát képeznek. Mivel csak a Master berendezés beltéri hőmérséklet érzékelője aktív, ezért a multi split üzemben működő beltéri egységeket egyetlen helyiségbe kell telepíteni (egy klímazóna).

Multi split elosztó alkalmazás

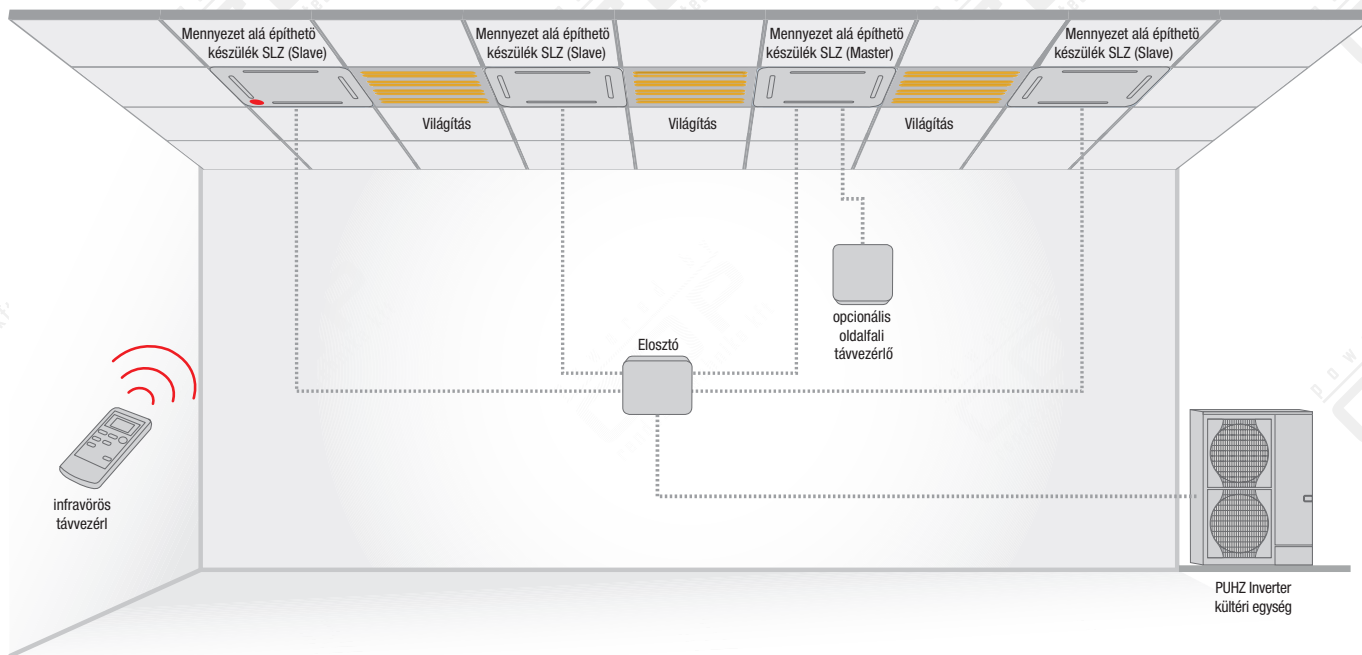







Multi split kombinációk kültéri egységekkel

PUHZ-(Z)RP, PUAHZ-SHW				
Teljesítménykód	Duo 50:50	Duo 50:50	Trio 33:33:33	Quadro 25:25:25:25
71	35 + 35			
100/112	50 + 50			
125/140	60 + 60			
140	71 + 71		50 + 50 + 50	
200		100 + 100	60 + 60 + 60	50 + 50 + 50 + 50
250		125 + 125	71 + 71 + 71	60 + 60 + 60 + 60
Elosztó	MSDD-50TR-E	MSDD-50WR-E	MSDT-111R-E	MSDF-1111R-E

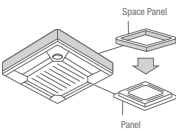

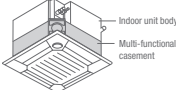
Beltéri egységek

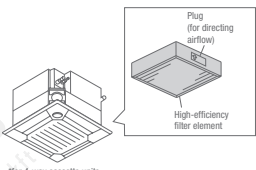
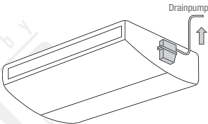
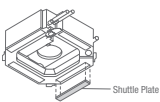
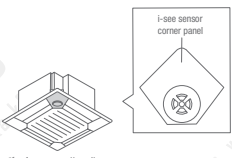
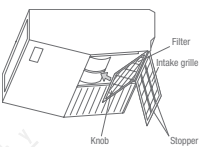
Típus	Teljesítménykód
4-utas mennyezeti kazetta SLZ-KA euró raszterméret	35 és 50 között
PLA-(Z)RP 4-utas mennyezeti kazetta	35 és 125 között
PEAD-RP légcserélő egységek	35 és 125 között
PCA-RP mennyezet alá építhető készülékek	35 és 125 között
PKA-RP oldalfali készülékek	35 és 100 között
PSA-RP álló készülékek	71 és 125 között

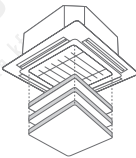
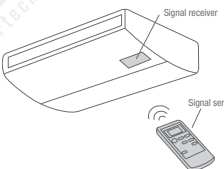
Tartozékok/Beltéri egységek

Megnevezés	Leírás	LISTA ÁR	Megnevezés	Leírás	LISTA ÁR
PLA-(Z)RP BA	4-utas mennyezeti kazetták		PLA-RP BA	4-utas mennyezeti kazetták	
	Rács Lehetővé teszi a beépítést akkor is, ha a mennyezetben kevés hely áll rendelkezésre. A szükséges beépítési magasság 40 mm-rel csökken.			Infravörös adó Infravörös távvezérlő a készülék kezeléséhez. A PAR-SA9FA-E vevőegység is szükséges.	
PAC-SH48AS-E	PLA-(Z)RP35-140BA-hoz	140 EUR	PAR-SL97A-E	PLA-(Z)RP35-140BA-hoz	232 EUR
	Külső levegőrekesz szűrőházzal Segítségével külső levegő juttatható a mennyezeti kazettába. A külső levegő mennyisége akár a névleges levegő mennyiség 20%-a lehet. A készülék és a befűvőrács közé szerelhető, beépítési magassága 135 mm.			Deluxe vezetékes távvezérlő Deluxe vezetékes távvezérlő háttérvilágítással és vezetékes időzítővel.	
PAC-SH53TM-E	PLA-(Z)RP35-140BA-hoz	228 EUR	PAR-31MAA	PLA-(Z)RP35-140BA-hoz	168 EUR
	Nagy teljesítményű szűrőelem Nagy teljesítményű szűrőelem PAC-SH53TM-E külső levegő-rekeszekben történő használathoz. A nagy teljesítményű szűrő leválasztási foka 65 %, állásiideje kb. 2500 üzemóra.			Mennyezet alá építhető berendezések	LISTA ÁR
PAC-SH59KF-E	PAC-SH53TM-E külső levegő-rekeszes PLA-(Z)RP35-140BA-hoz	175 EUR	PAC-SH83DM-E	PCA-RP35/50KAQ-hoz	154 EUR
	Záró rács A záró rácsok a beltéri egységek légbeeresztő nyílásába szerelhetők, és maximálisan 2 légkimenet lezárására alkalmasak.		PAC-SH85DM-E	PCA-RP60KAQ-hoz	154 EUR
PAC-SH51SP-E	PLA-(Z)RP35-140BA-hoz	149 EUR	PAC-SH84DM-E	PCA-RP71-140KAQ-hoz	154 EUR
	i-see érzékelővel Az innovatív i-see érzékelő méri a talajközeli hőmérsékletet, és az automatikus szellőztető vezérléssel együtt gondoskodik arról, hogy minimális legyen a hőmérsékleti rétegződés. A hőmérséklet jobb eloszlása révén a sűrítő üzemideje és az energiafogyasztás csökken.			Nagy teljesítményű szűrőelem A nagy teljesítményű szűrő elem a sztenderd levegőszűrőt helyettesíti. A nagy teljesítményű és sztenderd szűrő együtt nem használható.	
PAC-SA1ME-E	PLA-(Z)RP35-140BA-hoz	53 EUR	PAC-SH88KF-E	PCA-RP35/50KAQ-hoz	58 EUR
	Infravörös vevőegység Az infravörös vevőegység a rácsba integrálható. A kezeléshez a PAR-SL97A távvezérlő szükséges.		PAC-SH89KF-E	PCA-RP60/71KAQ-hoz	67 EUR
PAR-SA9FA-E	PLA-(Z)RP35-140BA-hoz	134 EUR	PAC-SH90KF-E	PCA-RP100-140KAQ-hoz	87 EUR
	Szűrő liftpanel A szűrő a távvezérlővel legfeljebb 4 m-rel lesüllyeszthető. Ez különösen magas helyiségekben jelentősen megkönnyíti a szűrő tisztítását.			Infravörös távvezérlő Az infravörös távvezérlő szett egy infravörös távvezérlőből (jeladó), egy oldalfali tartóból és egy vevőegységből áll, amely a készülék hátsó alsó részén kerül elhelyezésre.	
PLP-6BAJ	PLA-(Z)RP35-140BA-hoz	495 EUR	PAR-SL94B-E	PCA-RP35-140KAQ-hoz	232 EUR

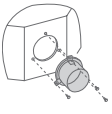
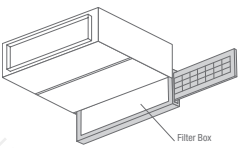
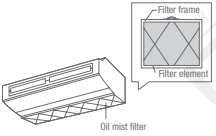
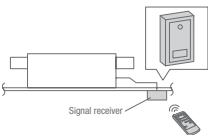
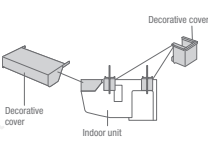
Készülék kellékek/Beltéri egységek

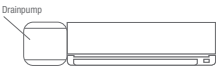
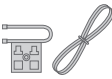
Megnevezés	Leírás	LISTA ÁR	Megnevezés	Leírás	LISTA ÁR
PAC-RP HA	Nemesacélból készült, mennyezet alá építhető készülék Kerek légcsatorna csatlakozó Csatorna csatlakozó a friss levegő ellátáshoz, ø 200 mm		PEAD-RP JAQ / PEA-RP GAQ	Légcsatornázható egységek	
				Szűrő boxok A szűrő boxok lehetővé teszik a szűrő oldalirányú vagy lefelé történő kivételét akkor is, ha a csatorna csatlakoztatása szivóoldalon történik. A szűrő boxba a beltéri egységhez tartozó levegőszűrő helyezhető	
PAC-SF280F-E	PCA-RP71HAQ-hoz	50 EUR	PAC-KE92TB-E	PEAD-RP35/50JAQ-hoz	158 EUR
	Tartalék szűrő Tartalék szűrő olajlebecsátáshoz, a csomag 12 darabot tartalmaz		PAC-KE93TB-E	PEAD-RP60/71JAQ-hoz	186 EUR
			PAC-KE94TB-E	PEAD-RP100/125JAQ-hoz	228 EUR
			PAC-KE95TB-E	PEAD-RP140JAQ-hoz	255 EUR
PAC-SG38KF-E	PCA-RP71HAQ-hoz	46 EUR		Infravörös vevőegység Külső infravörös vevőegység vakolatra történő felszereléshez	
	Csatlakozó rács A készülék és a mennyezet közé szerelhető, így megelőzhető a por és a szennyeződések bejutása..		PAR-SA9-CA-E	PEAD-RP35-140JAQ-hoz, PEA-RP200/250GAQ-hoz	134 EUR
				Infravörös adó Infravörös távvezérlő a készülék vezérléséhez. A PAR-AS9CA-E vevőegység is szükséges	
PAC-SF81KC-E	PCA-RP71HAQ-hoz	154 EUR	PAR-SL97A-E	PEAD-RP35-140JAQ-hoz, PEA-RP200/250GAQ-hoz	232 EUR
PKA-RP HAL/KAL	Oldalfali berendezések				
	Kondenzvíz szivattyú A kondenzvíz szivattyú saját házzal rendelkezik, és az oldalfali készülék bal oldalára kell telepíteni, mivel ott található a szivattyú beszívó csonkjá. A szállítási magasság 800mm.				
PAC-SH75DM-E	PKA-RP35/50HAL-hoz	154 EUR			
PAC-SH94DM-E	PKA-RP60-100KAL-hoz	154 EUR			
	Vezetékes távvezérlő A vezetékes távvezérlő használata előfeltétele a PAC-SF40RM-E távfelügyeleti adapter használatának.				
PAC-SH29TC-E	PKA-RP35/50HAL-hez, PKA-RP60-100KAL-hez	25 EUR			

Készülék kellékek/ Kültéri készülékek

Megnevezés	Leírás	LISTA ÁR
PUHZ-P	Standard Inverter Kültéri Egységek	

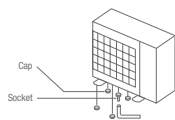

Kondenzátum elvezetés

A kondenzátum elvezető készlettel a felhalmozódott kondenzátum központi helyen elvezethető. A készlet dugóból, lefolyóból, hőszigetelésből és rögzítő anyagokból áll.

PAC-SG61DS-E	PUHZ-P100-250-hez	18 EUR
---------------------	-------------------	---------------

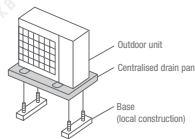

Kondenzátum tartály

A felhalmozódó kondenzvíz felfogható és központilag elvezethető. Ezzel megelőzhető a padlóra történő lecsapogás.

PAC-SG64DP-E	PUHZ-P100-250-hez	202 EUR
---------------------	-------------------	----------------

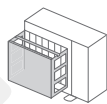

Szélvédő lemez

-15°C-ig terjedő hűtőüzemhez

PAC-SH63AG-E	PUHZ-P100-250-hez PUHZ-P125-250-hez 2 darab szükséges	290 EUR
---------------------	--	----------------

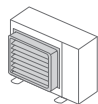

Légtérelő lemez

A levegőtérelő lemez a kilépő légáramot felfelé, lefelé és oldalra tudja elterelni.

PAC-SG59SG-E	PUHZ-P100-250-hez PUHZ-P125-250-hez 2 darab szükséges	74 EUR
---------------------	--	---------------

Megnevezés	Leírás	LISTA ÁR
PUHZ-ZRP/RP	Power Inverter kültéri egységek	

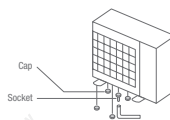

Kondenzátum elvezetés

A kondenzátum elvezető készlettel a felhalmozódott kondenzátum központi helyen elvezethető. A készlet dugóból, lefolyóból, hőszigetelésből és rögzítő anyagokból áll.

PAC-SJ08DS-E	PUHZ-ZRP35/50	32 EUR
---------------------	---------------	---------------

PAC-SG61DS-E	PUHZ-ZRP60-140, PUHZ-RP200/250 részére	18 EUR
---------------------	--	---------------

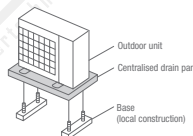

Kondenzvíz-tartály

A felhalmozódó kondenzvíz felfogható és központilag elvezethető. Ezzel megelőzhető a padlóra történő lecsapogás.

PAC-SG63DP-E	PUHZ-ZRP35/50 részére	173 EUR
---------------------	-----------------------	----------------

PAC-SG64DP-E	PUHZ-ZRP60/71 részére	202 EUR
---------------------	-----------------------	----------------

PAC-SH97DP-E	PUHZ-ZRP100-140, PUHZ-RP200/250 részére	290 EUR
---------------------	---	----------------

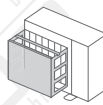

Szélvédő lemez

-15°C-ig terjedő hűtőüzemhez.

PAC-SJ06AG-E	PUHZ-RP35/50-hez	242 EUR
---------------------	------------------	----------------

PAC-SH63AG-E	PUHZ-ZRP60/71 részére	290 EUR
---------------------	-----------------------	----------------

PAC-SH95AG-E	PUHZ-ZRP100-140, PUHZ-RP200/250 részére Külső készülékenként 2 db szükséges	290 EUR
---------------------	--	----------------

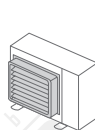

Légtérelő lemez

A levegőtérelő lemez a kilépő légáramot felfelé, lefelé és oldalra tudja elterelni.

PAC-SJ07SG-E	PUHZ-ZRP35/50 részére	138 EUR
---------------------	-----------------------	----------------

PAC-SG59SG-E	PUHZ-ZRP60/71 részére	74 EUR
---------------------	-----------------------	---------------

PAC-SH96SG-E	PUHZ-ZRP100-140, PUHZ-RP200/250 részére Kültéri készülékenként 2 db	134 EUR
---------------------	--	----------------

Készülék kellékek/Kültéri készülékek

Megnevezés	Leírás	LISTA ÁR
PUHZ-SHW	Zubadan Inverter Kültéri Egységek	

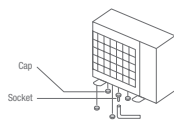
**Kondenzátum elvezetés**

A kondenzátum elvezető készlettel a felhalmozódott kondenzátum központi helyen elvezethető. A készlet dugóból, lefolyóból, hőszigetelésből és rögzítő anyagokból áll.

PAC-SG61DS-E	PUHZ-SHW112-230 részére	18 EUR
--------------	-------------------------	---------------

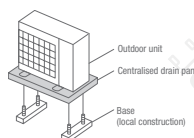
**Kondenzátum tartály**

A felhalmozódó kondenzvíz felfogható és központilag elvezethető. Ezzel megelőzhető a padlóra történő lecsepögés.

PAC-SG64DP-E	PUHZ-SHW112-140 részére	202 EUR
PAC-SH97DP-E	PUHZ-SHW230	290 EUR

Szélvédő lemez

-15°C-ig terjedő hűtőüzemhez.

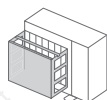

PAC-SH63AG-E	PUHZ-SHW112-140 részére Kültéri készülékenként 2 darab szükséges	290 EUR
--------------	---	----------------

Légteterelő lemez

A levegőteterelő lemez a kilépő légáramot felfelé, lefelé és oldalra tudja elterelni.

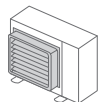

PAC-SG59SG-E	PUHZ-SHW112-140 Kültéri készülékenként 2 darab szükséges	74 EUR
PAC-SH96SG-E	PUHZ-SHW230 Kültéri készülékenként 2 darab szükséges	134 EUR

Tartozékok

Megnevezés	Leírás	LISTA ÁR
------------	--------	----------

Vezérlő kellékek

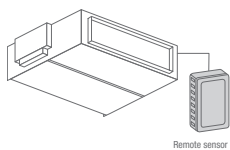

Remote sensor

Külső hőmérséklet-érzékelő
A készlet hőmérséklet-érzékelőt, 2-eres/12 m-es összekötő vezetékét és rögzítő anyagot tartalmaz

PAC-SE41TS-E		46 EUR
--------------	--	--------

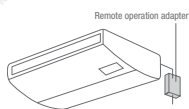

Remote operation adapter

Távfelügyeleti adapter
Csak vezetékes távvezérlővel rendelkező készülékekhez. Lehetővé teszi egy táv-BE/KI-kapcsolás kialakítását (maximális távolság 10 m) és a távfelügyeletet (zavar/üzemi üzenet potenciálmentes érintkezéssel, maximális távolság 100 m). A táv-BE/KI kapcsolójának, hiba/üzemi üzenet kijelzőnek és kábeleknek a beépítésére az épület tulajdonosa köteles.

PAC-SF40RM-E		157 EUR
--------------	--	---------

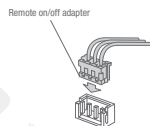

Remote on/off adapter

Táv-BE/KI-adapter
A táv-BE/KI adapter egy csatlakozóból és a táv-BE/KI kapcsolás felépítéséhez szükséges vezetékekből áll (a vezeték hossza 2 m, maximálisan 10 m-re hosszabbítható). Kapcsoló, relé, időzítő és vezetékek előre beépítve.

PAC-SE55RA-E		28 EUR
--------------	--	--------

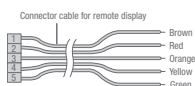

Connector cable for remote display

Távfelügyeleti kábel
A Mr. Slim beltéri egységekhez történő csatlakoztatáshoz. A zavar és üzemi állapot 12 V-os egyenáramú jellel kerül kiadásra. Ez a 12 V-os jel relére kapcsolható további feldolgozás céljából. Az előre beépített relének max. 0,9 W-os teljesítményűnek kell lennie.

PAC-SA88HA-E		19 EUR
--------------	--	--------

Megnevezés	Leírás	LISTA ÁR
------------	--------	----------

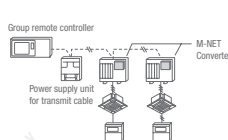

A/M Net Konverter
minden Mr. Slim kültéri készülékhez. Az A/M Net Konverter lehetővé teszi az A-vezérléssel rendelkező Mr. Slim sorozat és az M-Net adatbusszal rendelkező City Multi sorozat között. Így a Mr. Slim klímaberendezések egyszerűen összeköthetők City Multi készülékekkel. Mr. Slim kültéri készülékenként egy konverter szükséges.

PAC-SJ18MA-E	PUHZ-ZRP35/50	165 EUR
--------------	---------------	---------

PAC-SF82MA-E	PUHZ-P100-140, PUHZ-ZRP60-140, PUHZ-RP200/250, PUHZ-SHW112-140	154 EUR
--------------	--	---------

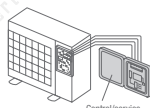

Control/service

Szerviz-kijelző
P35 - P140 és RP35 - RP140 kültéri készülékekhez. A szerviz-kijelzővel akár 40 üzemi adat megjeleníthető, pl. üzemi áramerősség, a forró gáz hőmérséklete vagy a szűrő üzemideje.

PAC-SK52ST		74 EUR
------------	--	--------

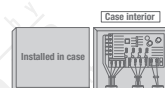

Installed in case

Case interior

Felület
Külső hőcserélők Mr. Slim kültéri készülékekhez történő csatlakoztatására szolgáló felület. Kérjük, vegye figyelembe a 34. oldalon található, részletes leírást

PAC-IF012B-E		775 EUR
--------------	--	---------



EIB-port
A Mr. Slim készülékek kezelése ezen a porton keresztül közvetlenül az EIB/KNX-protokoll segítségével történhet. A port csatlakoztatására a beltéri készüléken kerül sor. A funkciók terjedelme projektfüggő.

ME-AC/KNX1		692 EUR
------------	--	---------

MODBUS

Modbus
Interfész Mr. Slim rendszerek Modbus épületirányítási technikába való bekapcsolásához. A csatlakoztatás a beltéri készüléken történik. A funkciók terjedelme projektfüggő.

ME-AC-MBS-1		278 EUR
-------------	--	---------

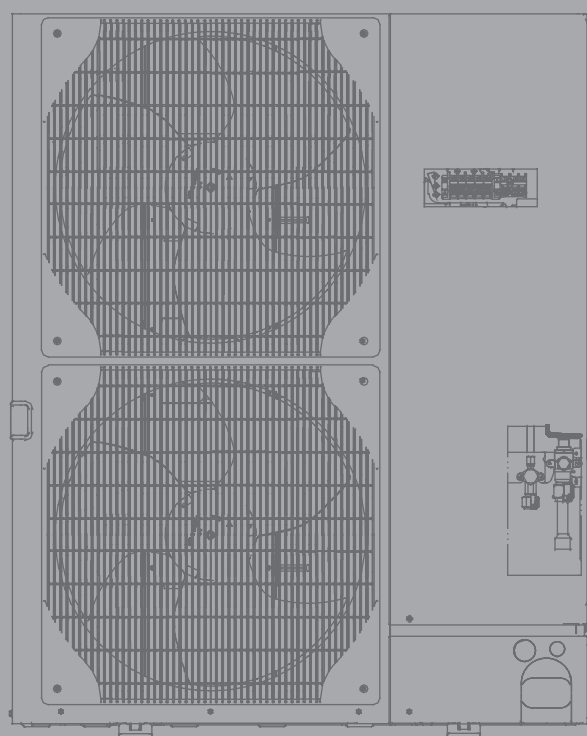
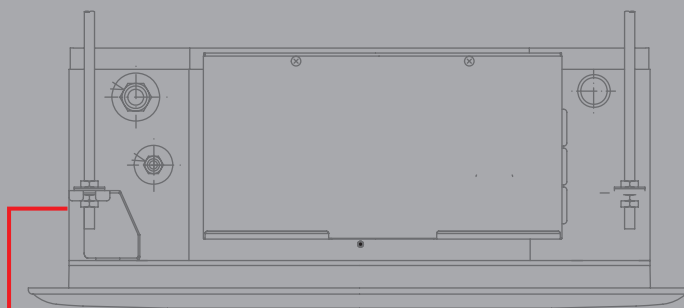

MÉRETEK

Beltéri egységek

4-utas mennyezeti kazetták PLA-RP35-140 BA

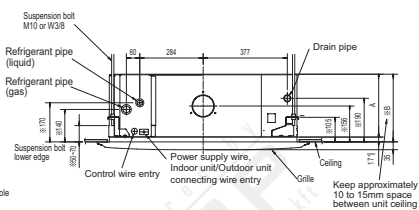
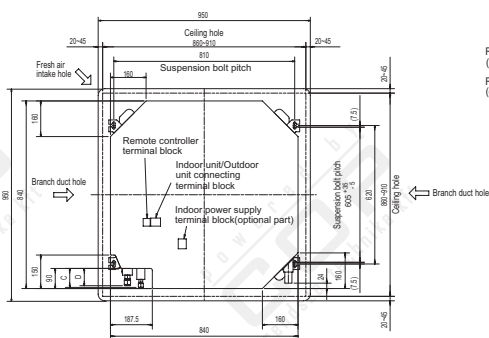

Models	A	B	C	D	E
PLA-RP3550BA		80			
PLA-RP60BA	241	258	87	74	400
PLA-RP71BA					
PLA-RP71BA2					
PLA-RP100,125BA	281	298	85	77	440
PLA-RP125BA2					
PLA-RP100BA3					
PLA-RP140BA2					

4-utas mennyezeti kazetták PLA-ZRP35-140 BA

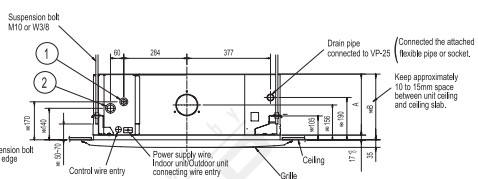
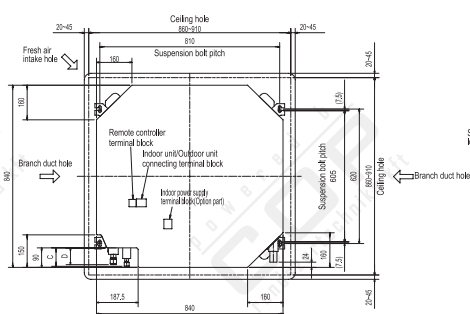

Models	Refrigerant pipe	Refrigerant pipe	A	B	C	D	E
PLA-ZRP3500BA	Refrigerant pipe -φ6.35 Flared connection -φ14 inch	Refrigerant pipe -φ12.7 Flared connection -φ12 inch	241	258	87	74	400
PLA-ZRP60BA	Refrigerant pipe -φ6.35 / -φ6.32 Flared connection -φ4 inch / -φ3.5 inch (compatible)	Refrigerant pipe -φ11.88 Flared connection -φ3 inch	281	298	85	77	440
PLA-ZRP71125/140BA	Refrigerant pipe -φ6.32 Flared connection -φ3.8 inch						

Mennyezet alá építhető készülékek, nemesacél PCA-RP71HAQ

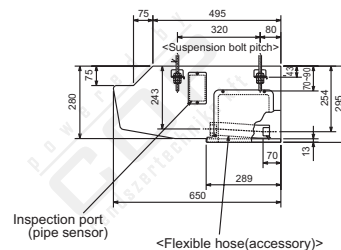
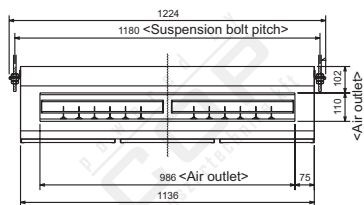
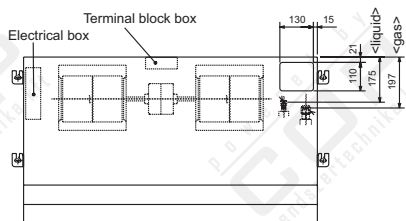

Beltéri egységek

Mennyezet alá építhető készülékek PCA-RP35/50 KAQ

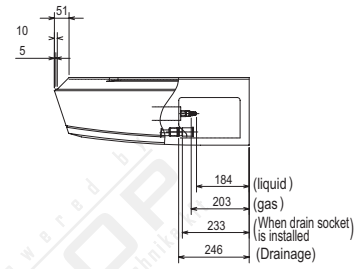
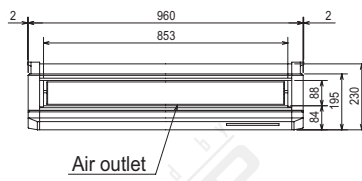
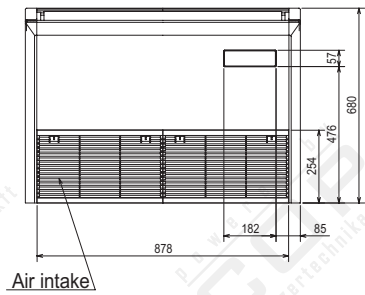

Mennyezet alá építhető készülékek PCA-RP60/71 KAQ

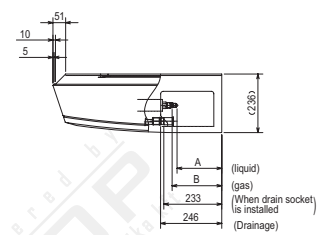
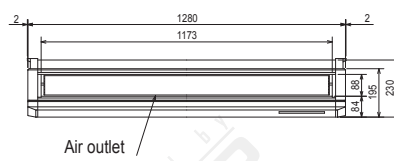
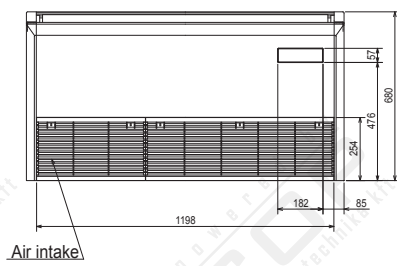

Mennyezet alá építhető készülékek PCA-RP125 KAQ

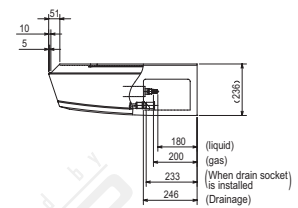
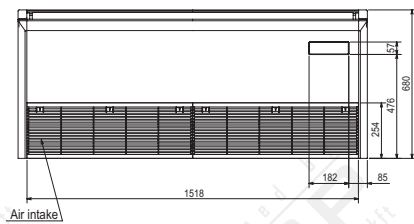

Beltéri egységek

Oldalfali készülékek PKA-RP35/50 HAL

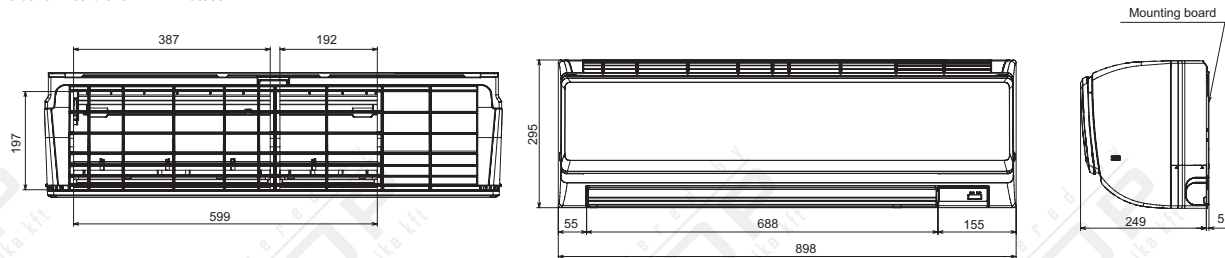

Oldalfali készülékek PKA-RP60-100 KAL

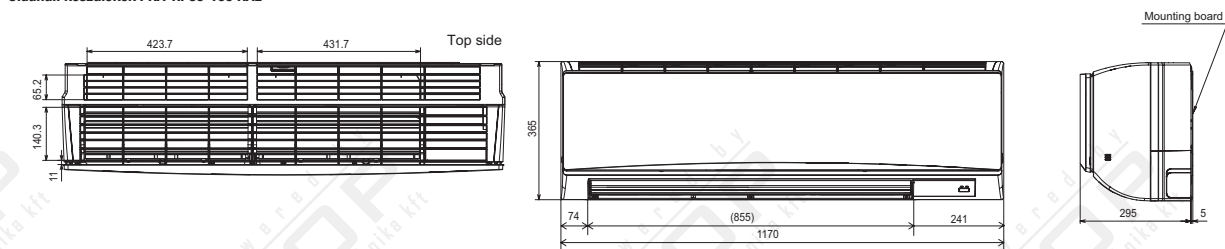

Álló készülékek PSA-RP71-140KA

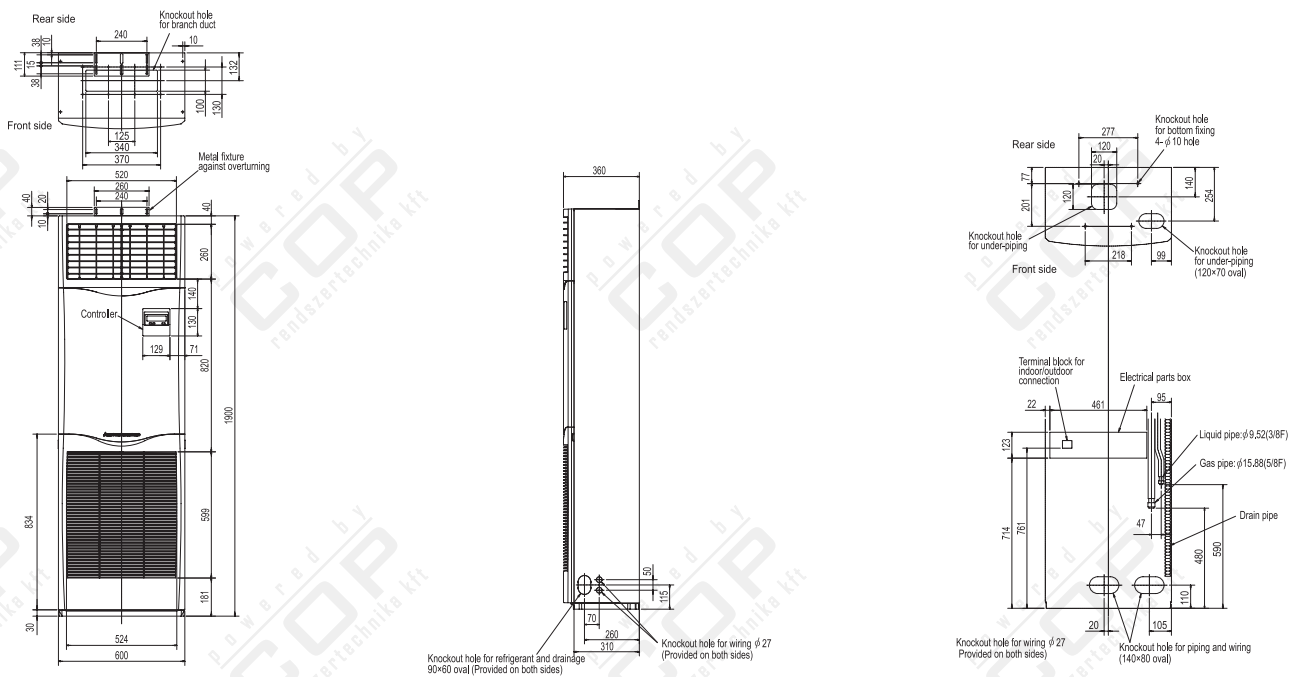

Beltéri egységek

Power Inverter kültéri készülékek, PUIZ-RP35/50 VHA

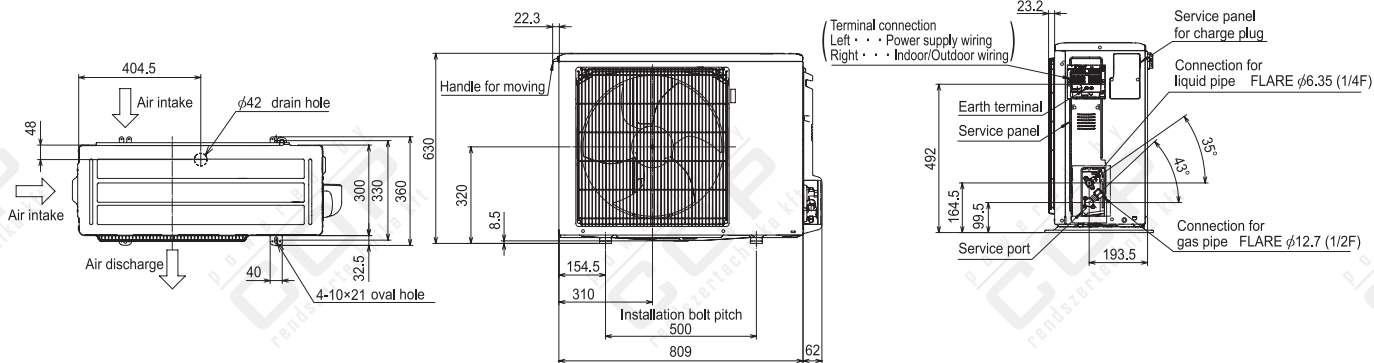

Power Inverter kültéri készülékek, PUIZ-ZRP60/71 VHA

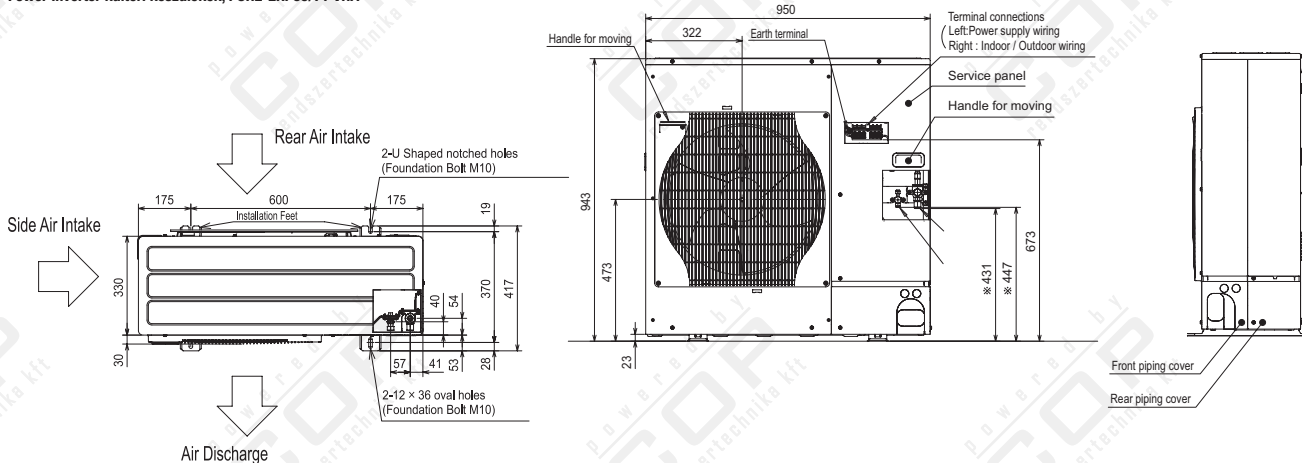

Power Inverter kültéri készülékek, PUIZ-ZRP100-140 YKA

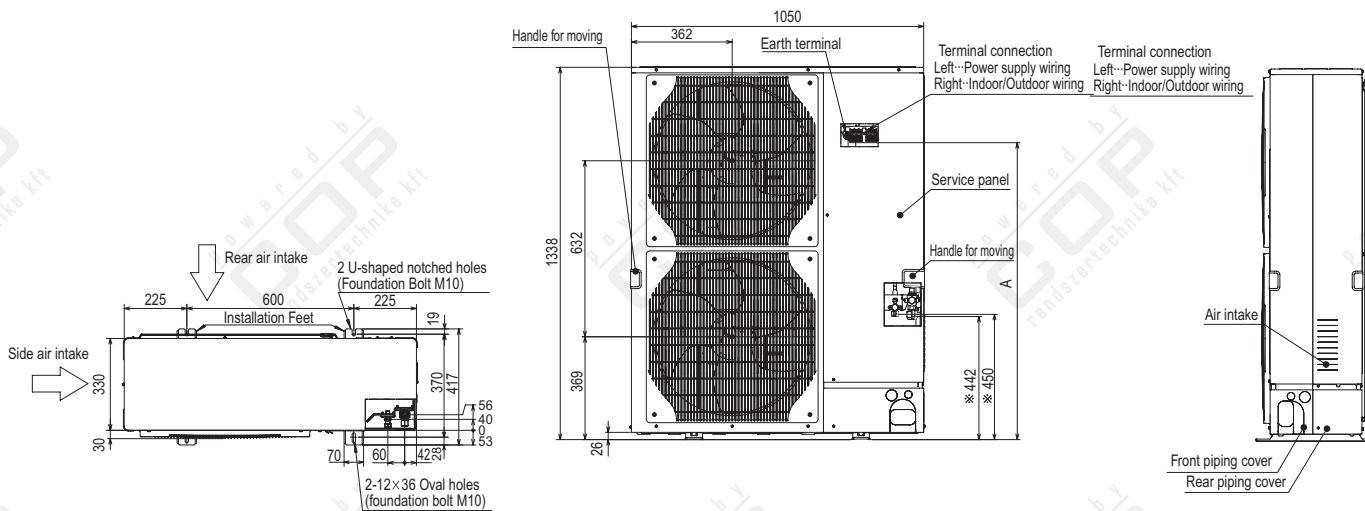

Beltéri egységek

Power Inverter kültéri készülékek, PUIZ-RP200/250 YKA

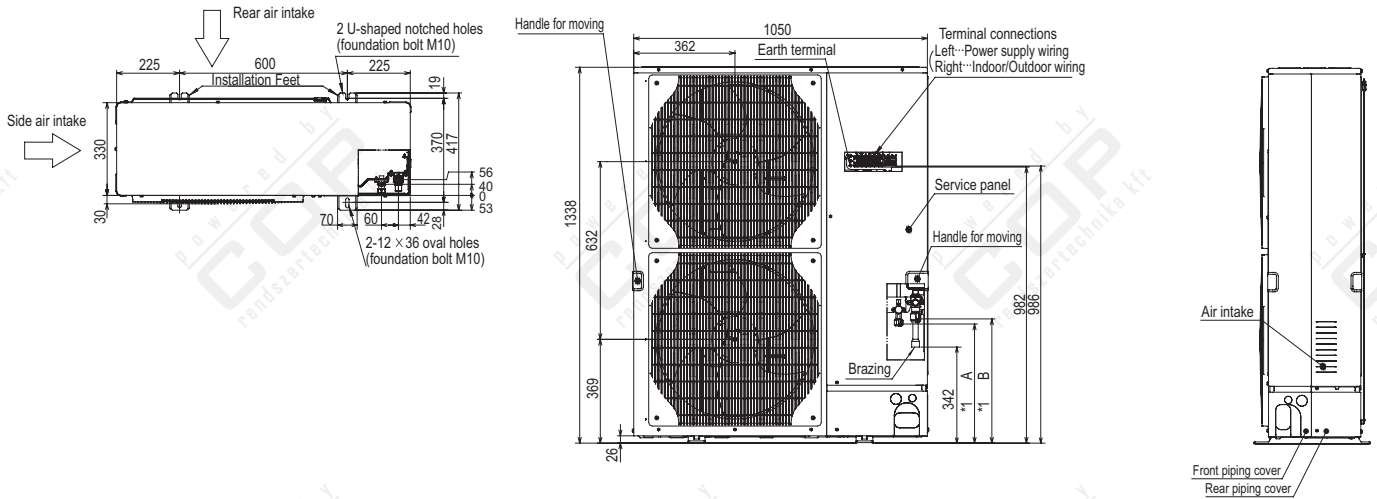

Zubadan Inverter kültéri készülékek new generation, PUIZ-SHW80-140VHA-A/YHA-A

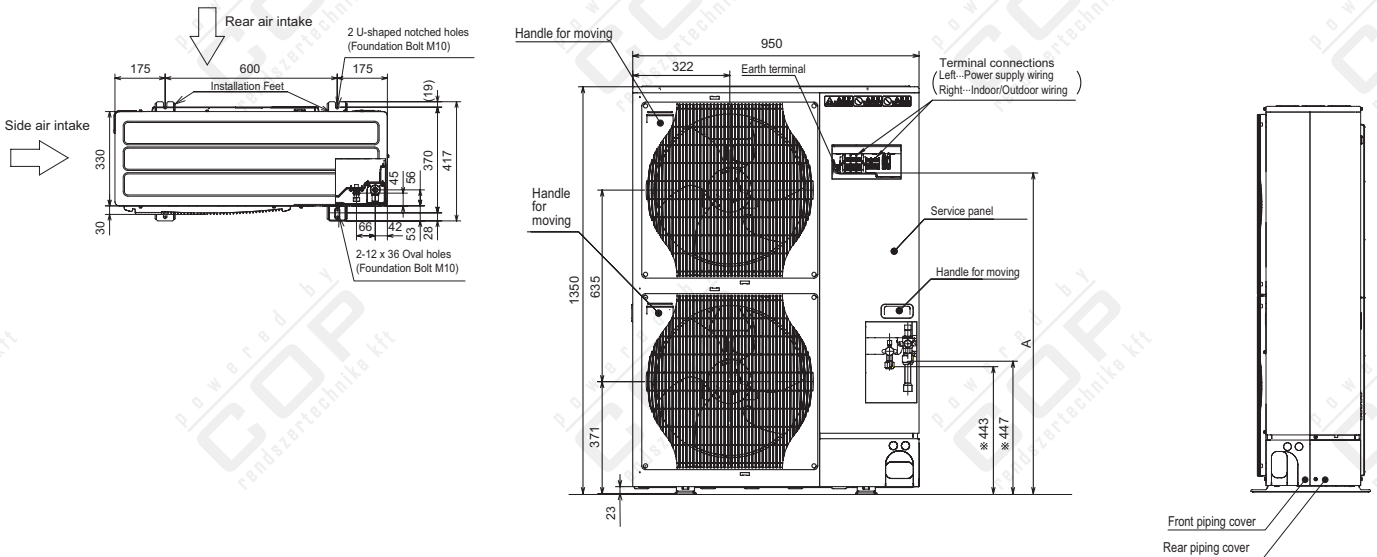

Kültéri egységek

Standard Inverter kültéri készülékek, SUZ-KA35 VA

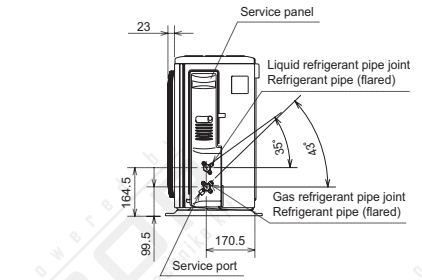
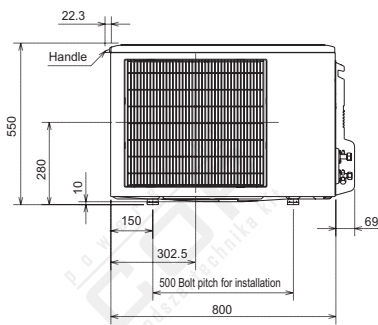
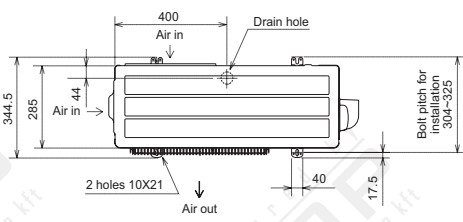

Standard Inverter kültéri készülékek, SUZ-KA50/60/71VA

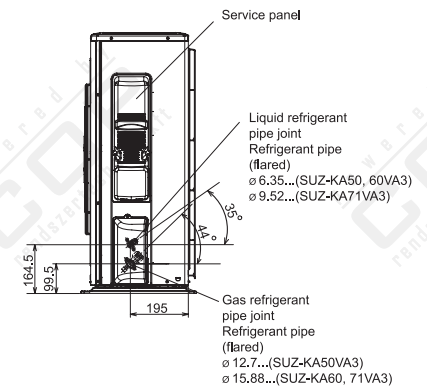
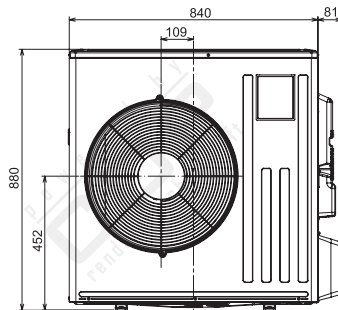
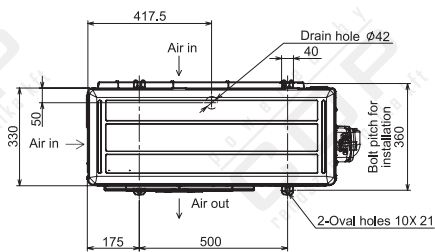

Kültéri egységek

Standard Inverter kültéri készülékek, PUAZ-P100 VHA/YHA

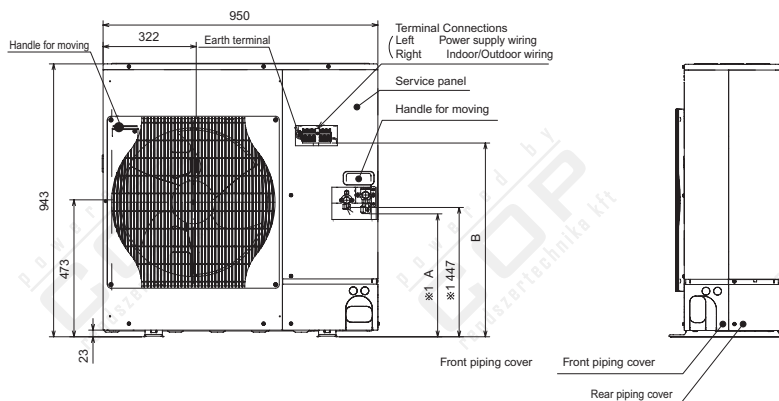
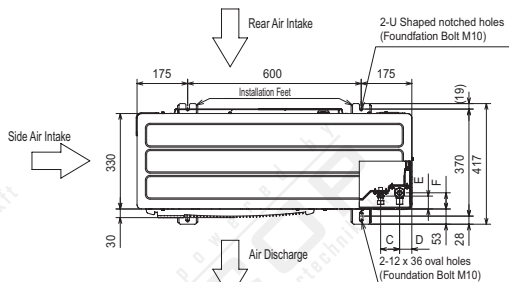

Standard Inverter kültéri készülékek, PUAZ-P125/140 VHA/YHA

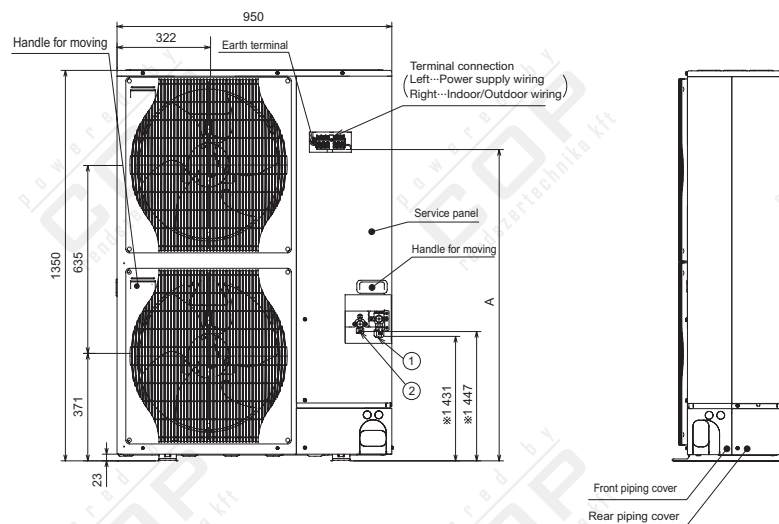
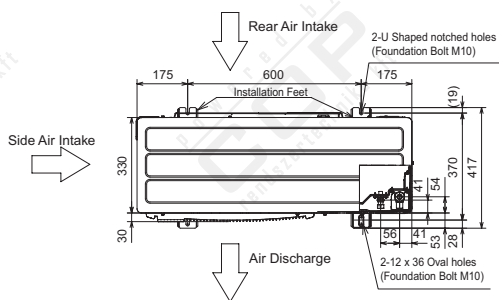

Standard Inverter kültéri készülékek, PUAZ-P200/250 YHA

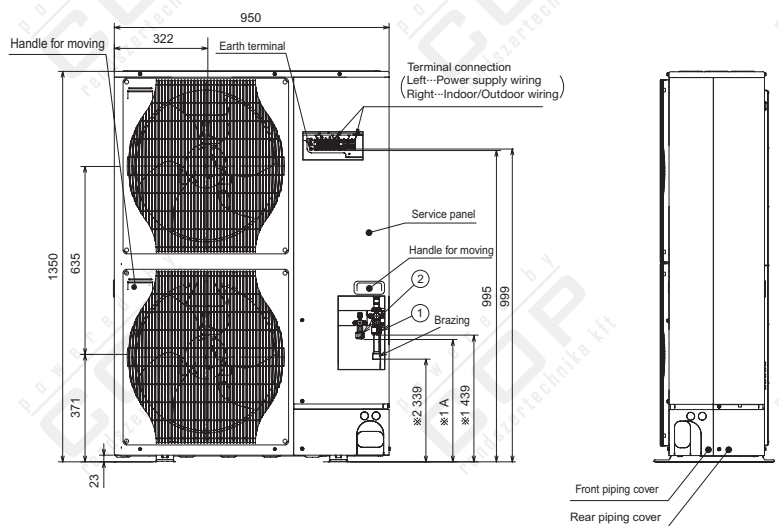
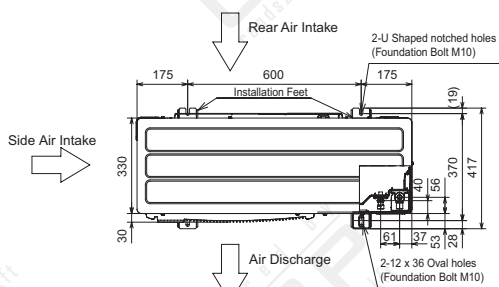

KerETFeltételek**Mr. Slim sorozat****A Mitsubishi Electric klímaberendezések mérési körülményei**

Hűtés	Bent:	27 °C	(száraz)
		19 °C	(nedves)
	Kint:	35 °C	(száraz)
		24 °C	(nedves)
Fűtés	Bent:	20 °C	(száraz)
	Kint:	7 °C	(száraz)
		6 °C	(nedves)

Hűtőfolyadék-vezeték hossz, egy utas 5 m, $\Delta H=0$ m. A zajnyomás-szint mérése szabadon, a kültéri készüléktől 1 m távolságra és 1 m magasságban történt. Beltéri egységeknél az eszköztípustól függően lásd a műszaki adatokat.

Típuskulcs

P	P=P-sorozat, S=S-sorozat
U	U=Kültéri készülék
	K=Oldalfali készülék,
	C=Mennyezet alá építhető készülék
	L=Mennyezeti kazetta
	E=Légcsatornázható egység
	S=Álló készülék
H	Hőszivattyú
Z	Inverter
RP	71 Teljesítménykód kilowattban (7,1 kW)
V	V=50 Hz, 230 V, 1 fázis
	Y=50 Hz, 400 V, 3 fázis
H	Generáció
A	A-vezérlés

Rólunk

Kellemes klíma egy világmárkával

A Mitsubishi Electric mindenhol kellemes klímát teremt, ahol emberek élnek és dolgoznak. A végfelhasználók, szerelők és kereskedők tudják, hogy mindez a legmagasabb műszaki színvonalon történik: A Mitsubishi Electric klíma-, szellőztető- és hőszivattyú-berendezések világszerte ismertek, és kiváló hírnévnek örvendenek.

A Mitsubishi Electric egyaránt képviseli a tapasztalatot és az innovációt: Vállalatunk immár több mint 90 éve újabb és újabb szabványokat állít fel a klímatechnika terén, és kiterjedt termékvalasztékunkkal a világ egyik legjelentősebb gyártójává váltunk.

Jövő-orientált klímatechnika

Épületek millióiban biztosítják a Mitsubishi Electric klímarendszerei a hűtést, fűtést és szűrést, legyen szó akár lakóépületekről, akár üzleti célra használt helyiségekről. A legmodernebb inverter-technológiának és az ózon-semleges R410A hűtőanyag használatának köszönhetően maximális energiahatékonyság és optimális klímakomfort biztosítható. A rendszer nagyfokú rugalmasságának köszönhetően egyszerűen kialakíthatók személyre szabott megoldások, akár hosszú vezetékekkel, könnyen szerelhető beltéri egységekkel és intelligens vezérlőkkel.

Természetes fűtés hőszivattyúval

A fosszilis üzemanyagok korlátozott rendelkezésre állása, és az emiatt emelkedő olaj- és gázárak megújuló energiaforrásokon alapuló, alternatív fűtési megoldásokat tesznek szükségessé. A Mitsubishi Electric az egyedülálló Zubadan technológiával már ma elérhetővé teszi a holt nap fűtését. A rendkívül hatékony levegő-/víz-hőszivattyúk környezetkímélő, biztonságos és fejlett fűtési megoldást kínálnak.

Első osztályú szervizszolgáltatások

Elkötelezettek vagyunk a legkiválóbb termékek mellett. Ez azonban kevés számunkra. A szervizszolgáltatások terén is első osztályúak akarunk lenni, mivel célunk a közös siker. A Mitsubishi Electric partnerei és ügyfelei részére a Mitsubishi Electric teljes körű szolgáltatási kínálatot biztosít, melyet folyamatosan bővítünk. Ilyenek:

- kiterjedt tervezési és szervizelési kézikönyvek,
- kiírási szövegek különböző fájlformátumokban,
- hasznos kialakítási szoftver,
- gyakorlatorientált képzési ajánlatok,
- helyszíni műszaki támogatás,
- nagy forgalmat generáló reklámtámogatás és még sok egyéb.

A Mitsubishi Electric így gondoskodik a sikeres együttműködésről és a „jó üzleti klímáról”.

Aktív környezetvédelem: 2021-es Környezetvédelmi Vízióink

A klímavédelem világszerte központi téma, mely döntően befolyásolja jövőnket.

A CO₂-kibocsátás fejlett technikákkal történő csökkentésével és energia hatékony termékeivel a Mitsubishi Electric e területen nagy hagyományokkal rendelkezik, melyet 2021-es Környezetvédelmi Víziójával visz tovább a jövőbe. Ennek keretében elköteleződünk a hosszú távú klímavédelem mellett, és célunk, hogy 2021-ig globálisan 30 %-kal csökkentsük a CO₂-kibocsátást azáltal, hogy a gyártás, a termékhasználat és az újrahasznosítás révén kíméletesen bánunk a természeti erőforrásokkal. Természetesen nem állunk meg itt, hanem a jövőben is az innovatív termékek fejlesztésének szenteljük magunkat – a környezet védelme érdekében.

COP Rendszerterechnika Kft.
zubadan.info.hu

Az Ön Mitsubishi Electric szakmai partnere:

powered by
COP
rendszerterechnika kft

Mitsubishi Electric magyarországi forgalmazó
Tervezői support, Kis-és nagykereskedelem, Beüzemelés és szervíz
Cím: 1044 Budapest, Ipari park utca 10.
Telefon: +36 1 353 9375
E-mail: info@hoszivattyuszakerto.hu
Weboldal: zubadan.info.hu

